

2023マイクロウェーブワークショップ併設
マイクロウェーブ展2023

Microwave Exhibition 2023
出展マニュアル

会期／2023年11月29日(水)～12月1日(金)
時間／10:00～17:30(最終日のみ17:00まで)
会場／パシフィコ横浜 展示ホール
主催／一般社団法人 電子情報通信学会 APMC国内委員会

開催概要	1	電気工事関連	14
会場までのアクセス	2	<ul style="list-style-type: none"> ■電気の供給方式 ■基本小間の電気設備 ■電力供給幹線工事の費用負担 ■電気使用料金の費用負担 ■電力供給開始時間 ■電力供給停止時間 ■照明器具申込み ■電気工事の注意 ■会期中の保守 ■保護対策 	
会場施設関連	3	設備工事、オプション装飾、清掃	15
<ul style="list-style-type: none"> ■会場配置図 ■会場施設・設備概要 		<ul style="list-style-type: none"> ■圧縮空気・給排水 ■オプション装飾 ■小間内清掃 	
総合日程	4	通信回線	15
<ul style="list-style-type: none"> ■タイムテーブル ■規定作業時間 ■電力供給時間 		危険物と消防上の注意事項	16
搬入・搬出	5	<ul style="list-style-type: none"> ■裸火の使用・危険物持ち込み ■裸火と危険物について ■消防上の注意事項 	
<ul style="list-style-type: none"> ■搬入・搬出時間 ■バッチの着用 ■車両の搬入・搬出方法 ■車両の搬入・搬出経路 ■駐車場 ■開梱・梱包作業について ■廃棄物の処理 ■展示会場への宅配便送付について ■展示会場からの宅配便送付について ■クロークサービス ■梱包資材保管サービス 		広報宣伝・出展社サービス関連	17
出展規定および注意事項	9	<ul style="list-style-type: none"> ■広報宣伝 ■各種セミナー ■出展企業セミナー ■出展社レセプション ■ソフトドリンク無料券 ■その他注意事項 	
<ul style="list-style-type: none"> ■出展物の規定 ■出展物の保護、管理および免責 ■会場の警備 ■通路の確保 ■写真撮影および模写 ■事故防止および責任 ■音量規制 ■呼び出し放送 ■展示会開催の変更・中止 ■救護 ■出展社間のトラブル ■出展規定の遵守および変更 		共通飲食券	18
展示装飾規定	10	弁当申込み	19
<ul style="list-style-type: none"> ■基本工事・基本設備 ■基本小間仕様 ■展示物の制限について ■小間の設計について ■床面工事について ■その他 		来場者データサービス	20
		<ul style="list-style-type: none"> ■来場者データサービス ■サービスご利用の流れ ■ご利用方法の概略 ■ご利用料金 ■ご注意事項 ■キャンセル規定 ■お支払い規定 ■海外のご出展社様のご利用について 	
		申込み一覧表	22
		<ul style="list-style-type: none"> ■お申込みについてのお願い 	
		各種申込み書	巻末
		車両搬入・搬出許可証	巻末
		オプション装飾カタログ	巻末

- 名称: マイクロウェーブ展2023
- 会期: 2023年11月29日(水)～12月1日(金) の3日間
- 開催時間: 10:00～17:30(最終日は17:00まで)
- 会場: パシフィコ横浜 展示ホールD
- 出展対象: 材料・基板 / 半導体素子・部品 / 通信装置・コンポーネント / 測定装置・加工装置 / ソフトウェア・シミュレータ など
- 出展社数: 国内約100社、商社取扱い海外企業約250社(8月6日現在)
- 来場対象: 高周波・マイクロ波分野の研究者および技術者、購買・営業担当者など
- 主催: 一般社団法人 電子情報通信学会 APMC国内委員会
- 後援: 総務省
- 協賛: 電子情報通信学会 マイクロ波研究専門委員会
電子情報通信学会 エレクトロニクスシミュレーション研究専門委員会
電子情報通信学会 集積回路研究専門委員会
電子情報通信学会 電子デバイス研究専門委員会
電子情報通信学会 アンテナ・伝播研究専門委員会
電子情報通信学会 環境電磁工学研究専門委員会
電子情報通信学会 無線電力伝送研究専門委員会
電子情報通信学会 マイクロ波テラヘルツ光技術研究専門委員会
IEEE MTT-S Japan/Kansai/Nagoya Chapters
日本電磁波エネルギー応用学会
エレクトロニクス実装学会
電気学会「次世代電磁波応用を切り拓く先進的技術」調査専門委員会
電気学会 通信技術委員会
電気学会「通信技術とMBSE/MBD/デジタルツインに関わる最新動向」調査専門委員会
電気学会「ICT活用スマート技術とその社会実装に関する技術」調査専門委員会
電気学会「ユビキタスワークを推進する通信技術」調査専門委員会
日本学術振興会 産学協力研究委員会 R024電磁波励起反応場委員会
ワイヤレス電力伝送実用化コンソーシアム
- 事務局: MWE 2023 / マイクロウェーブ展2023 事務局
株式会社リアルコミュニケーションズ
〒270-0034 松戸市新松戸1-409 新松戸Sビル3F
TEL.047-309-3616 FAX.047-309-3617
E-mail : mweapmc@io.ocn.ne.jp



パシフィコ横浜

ACCESS GUIDE

羽田空港から直通リムジンで約40分 最寄駅 みなとみらい線 みなとみらい駅 / JR桜木町駅
〒220-0012 横浜市西区みなとみらい1-1-1 TEL. 045-221-2155 (総合案内)
※パシフィコ横浜ノースは、横浜市西区みなとみらい1-1-2

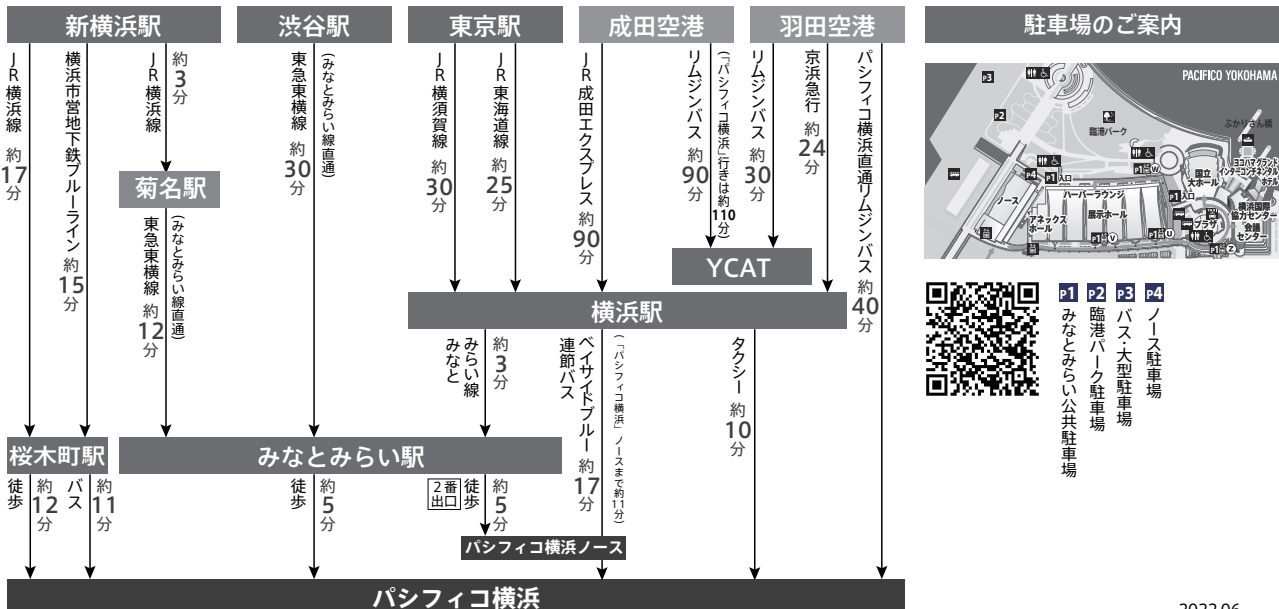
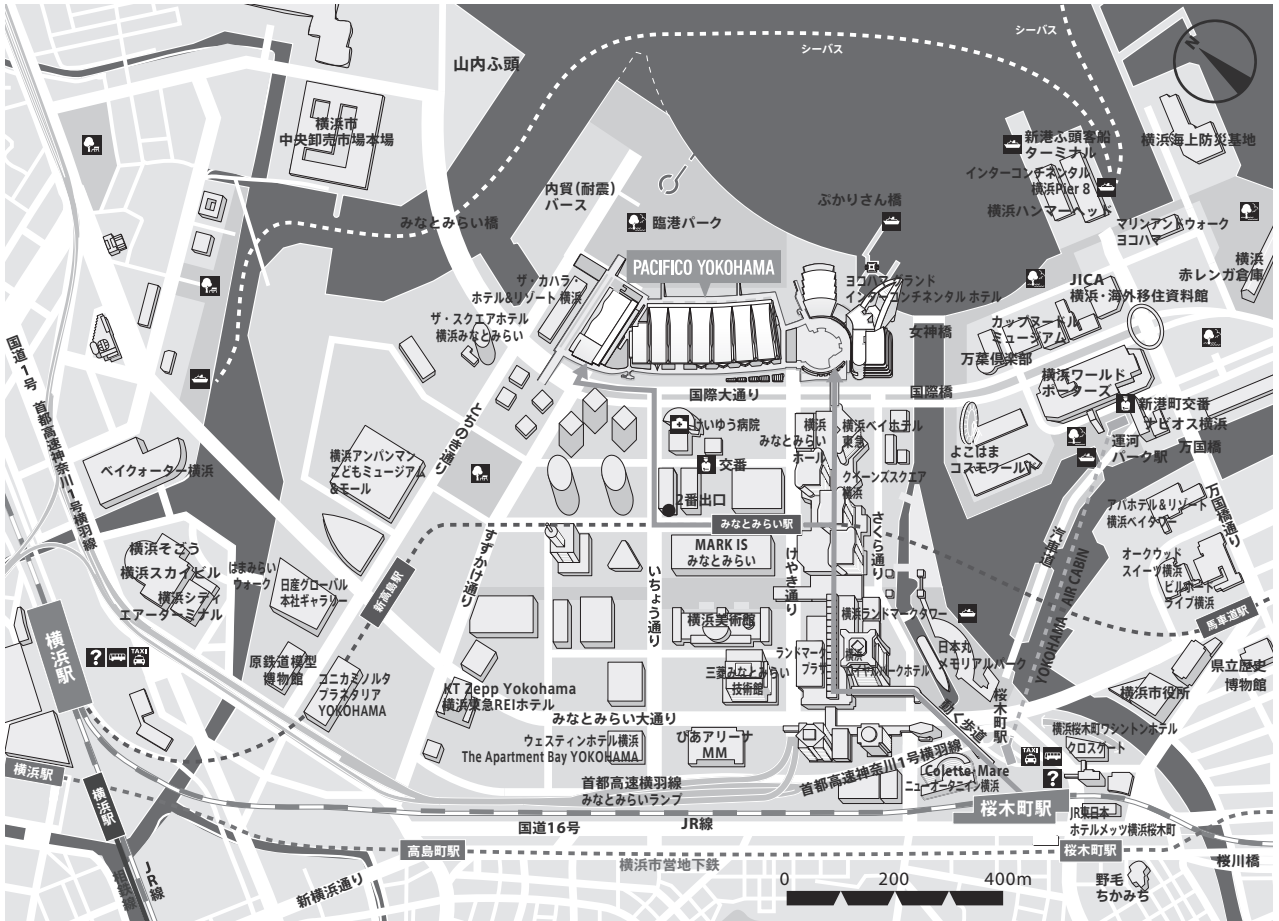

■会場配置図

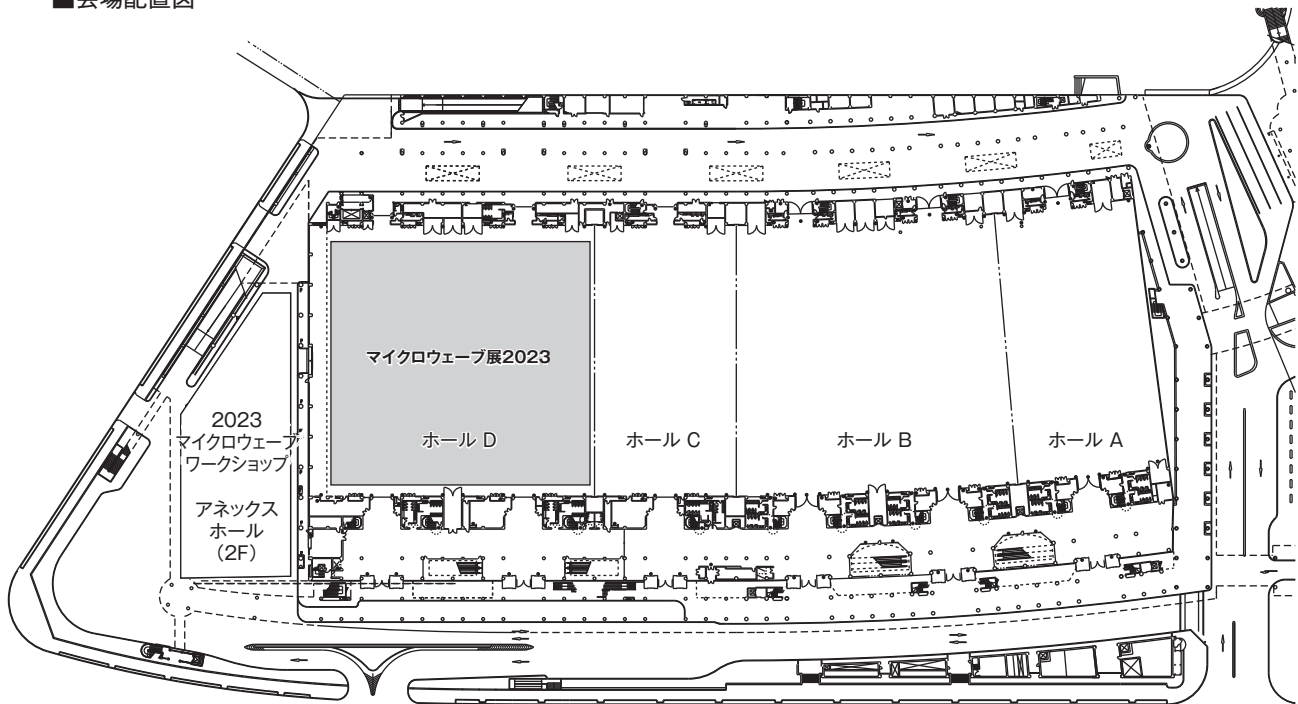

■会場施設・設備概要

<input type="checkbox"/> 展示スペース面積	ホールD 6,700㎡
<input type="checkbox"/> 天井高	最高部19m 最低部13m
<input type="checkbox"/> 搬出入口	サービスヤード側シャッター 幅5.0m×高さ4.5m 2ヶ所 Dホール横シャッター 幅5.0m×高さ4.5m 1ヶ所 来場者入口側ガラス扉 幅3.2m×高さ4.5m 2ヶ所 コンコース内ホール入口シャッター 幅5.0m×高さ4.5m 2ヶ所
<input type="checkbox"/> 展示ホール間口	84m(海側陸側とも)
<input type="checkbox"/> 展示ホール奥行	約81m
<input type="checkbox"/> 展示ホール床面	仕上コンクリート 床耐荷重 5t/㎡ ※ピット蓋上・トレンチハッチ及び周辺部は1t/㎡ ※展示物単体の重量が45tを越えるもの、展示物単体の重量を展示物の投影面積で割った数値が5t/㎡を越えるものは、持ち込み不可となりますので、重量物等の持ち込みの際は別途ご相談ください。
<input type="checkbox"/> 展示ホール壁面	床面から4.5mまでコンクリート 4.5m以上はアルミ吸音板
<input type="checkbox"/> 床ピット	・電気ピット(電力・電話端子盤設置) 計8列(W800mm×D700~1000mm) ・設備ピット(給排水・圧縮空気配管スペース) 計4列(W800×D700mm~1000mm) ・設備柵(給水取出口・排水受口・圧縮空気取出口) 8柵 (W800mm×700mm・D1,750mm)
<input type="checkbox"/> 照明	LED 250W×144灯(ダウンライト59.1W含む)
<input type="checkbox"/> 照度	通常時500ルクス

総合日程

MICROWAVE EXHIBITION 2023

■タイムテーブル

		7	8	9	10	11	12	13	14	15	16	17	18	19	20	21
搬入・装飾施工日	11月27日 (月)			出展社搬入・装飾施工 9:00~17:30 ※館内への車両乗り入れは16:00まで									残業時間	●退館 20:00 ※規定作業時間外の作業はできません。		
	11月28日 (火)			出展社搬入・装飾施工 9:00~17:30 ※館内への車両乗り入れは16:00まで ●電力供給開始 11:00(予定)									残業時間	●退館 20:00 ※規定作業時間外の作業はできません。		
開催日	11月29日 (水)		出展社 入場 8:30~	開催時間 10:00~17:30									出展社 退場 ~18:30			
	11月30日 (木)		出展社 入場 8:30~	開催時間 10:00~17:30									出展社 退場 ~18:30			
	12月1日 (金)		出展社 入場 8:30~	開催時間 10:00~17:00									出展社搬出・装飾撤去 17:30~21:00 ●電力供給停止 17:15			

■規定作業時間

出展各社の規定作業時間は、上記のタイムテーブル通りとなっております。
時間厳守のうえ、作業を進めてください。

搬入・施工時間 11月27日(月)~28日(火) 9:00~17:30まで
※残業時間(17:30~20:00)に作業を行う場合は、当日、事務局にて残業申請を行ってください。(無料)

搬出・撤去時間 12月1日(金) 17:30~21:00まで

■電力供給時間

11月28日(火) 電力供給開始 11:00(予定)
※事前を送電チェックを行い、安全の確認が取れしだい、送電いたします。

11月29日(水)~11月30日(木) 8:30から18:00まで

12月1日(金) 8:30から17:15まで
※最終日は展示会の終了後、17:15に電力供給を停止しますので、機器類の破損を招かぬようご注意ください。

■搬入・搬出時間

- 搬 入
- 11月27日(月) 9:00～17:30
- 11月28日(火) 9:00～17:30
- 会期中の搬入出
- 11月29日(水) 8:30～10:00、17:30～18:30
 11月30日(木) 8:30～10:00、17:30～18:30
 12月 1日(金) 8:30～10:00
 ※会期中の搬入・搬出は開催時間外に限ります。
 また搬入・搬出に当たっては必ず事務局の許可を得てから行ってください。
- 搬 出
- 12月1日(金) 17:30～21:00

■バッチの着用

- 出展社バッチ
 出展社は、搬入・搬出時と開催中に入場できる「出展社バッチ」を着用してください。
 事前に送付いたしますので、**全ての出展社は、「出展社・作業員バッチ申込書(No.1)」をご記入のうえ、10月27日(金)までに(株)オープンハウス宛へお申込みください。**
- 作業員バッチ
 搬入・搬出時に会場内で作業に従事する方は、「作業員バッチ」を着用してください。
 ただし開催時間中は入場できません。事前に送付いたしますので、**全ての出展社は、「出展社・作業員バッチ申込書(No.1)」をご記入のうえ、10月27日(金)までに(株)オープンハウス宛へお申込みください。**

■車両の搬入・搬出方法

- 搬入出時は混雑が予想されますので、主催者事務局と会場管理者が協議して車両誘導を行います。**搬入・搬出車両には、誘導識別用の「車両搬入・搬出許可証」が必要です。巻末の「車両搬入・搬出許可証」を必要枚数コピーして、ご使用ください。**
- 搬入・搬出車両は「車両搬入・搬出許可証」を明示し、係員の誘導にしたがってください。
- 作業の終わった車両は、すみやかに退去し、さらに滞留する場合は、公共駐車施設などをご利用ください。(なお、満車や利用制限がある場合がありますので、あらかじめご了承ください。)

■搬入・搬出に関するお問合せ先

株式会社オープンハウス
 〒108-0023 東京都港区芝浦2-16-7
 TEL.03-5730-1508 FAX.03-5730-4861 E-mail: mwe@awavillage.co.jp

搬入・搬出

MICROWAVE EXHIBITION 2023

■車両の搬入・搬出経路 □車両移動の際は、誘導係員の指示にしたがってください。

■11月27日(月)・11月28日(火) 出展社搬入・装飾施工

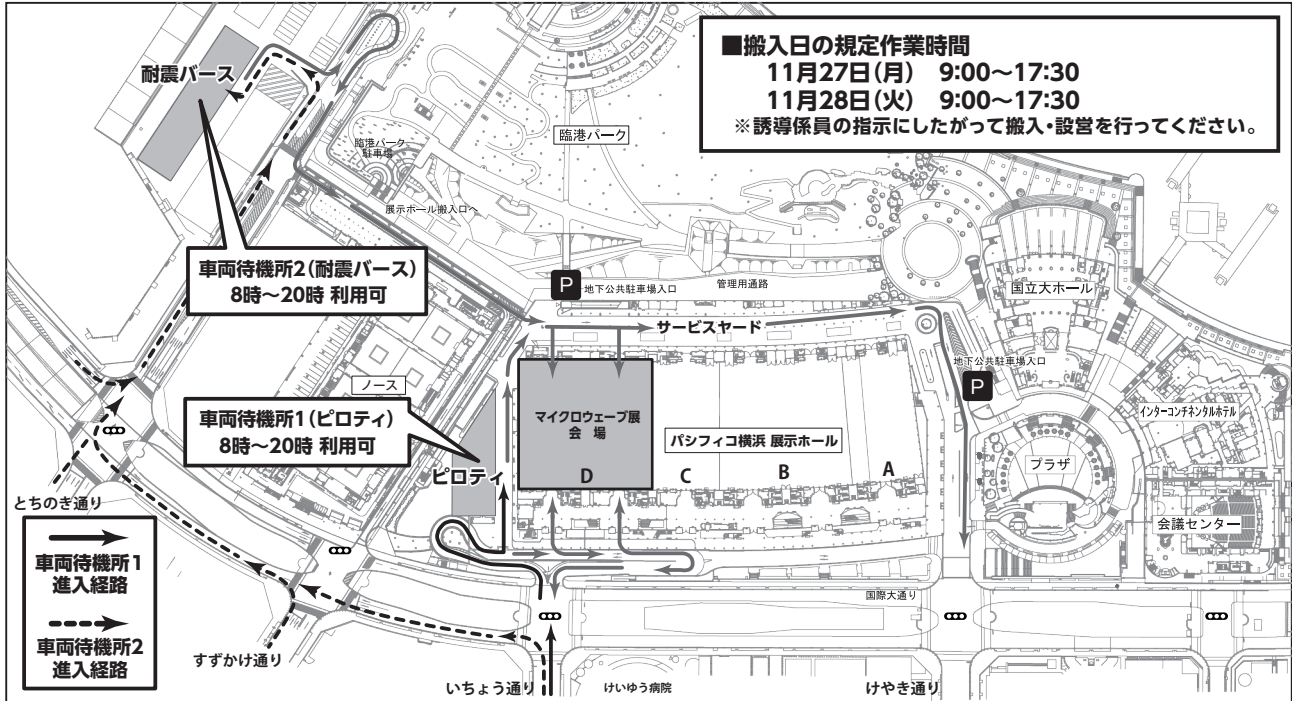

■12月1日(金) 出展社搬出・装飾撤去

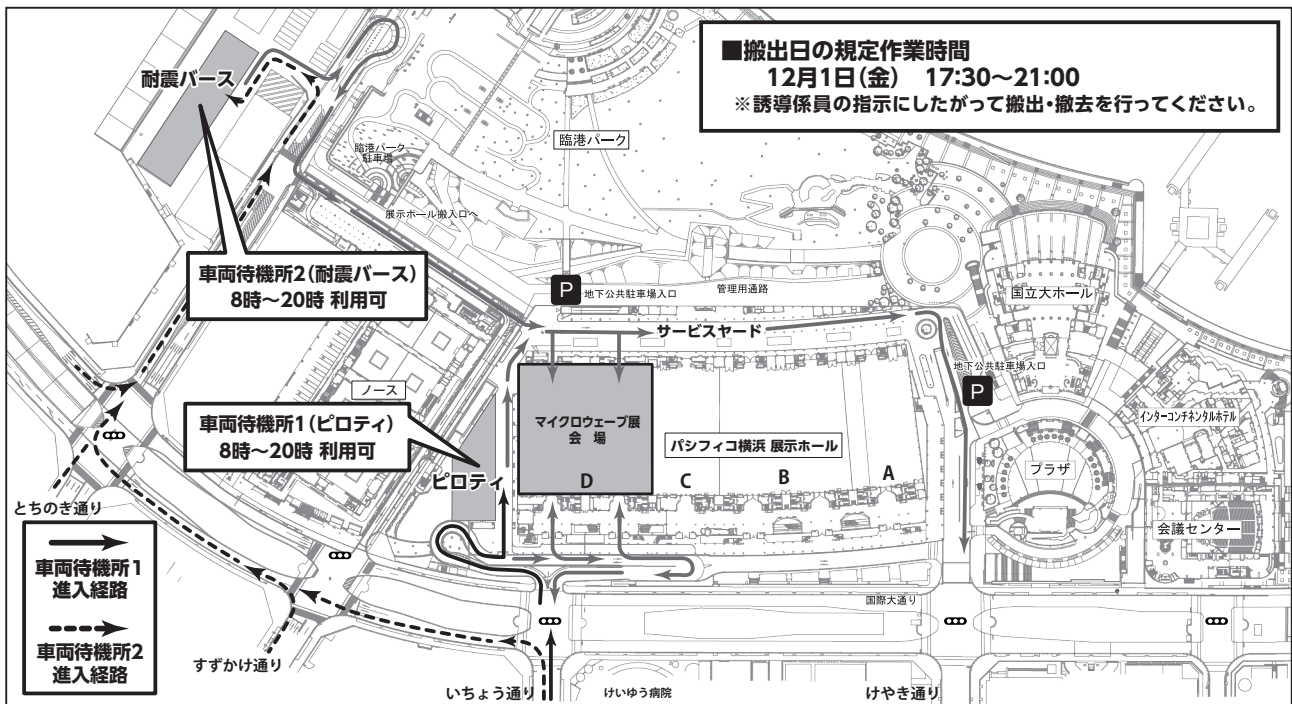

■駐車場

- 会場周辺は全面駐車禁止です。公共駐車施設をご利用ください。
 ※なお、満車や利用制限がある場合がありますので、あらかじめご了承ください。
- みなとみらい公共駐車場(普通車)
 収容台数 1,154台
 入場車両制限 車長6.0m 車高2.1m 車幅2.2m 重量4.0t以下まで
 営業時間 7:00～24:00(無休)
 料金 7:00～24:00は30分280円、1時間560円
 0:00～7:00は30分140円、1時間280円
 平日割引:7:00～22:00は最大1,600円
 休日割引:7:00～22:00は最大2,100円
 問い合わせ みなとみらい公共駐車場管理事務所 TEL.045-221-1301 (9:00～18:00)
- みなとみらい公共駐車場(自動二輪車)
 収容台数 44台(126cc以上)
 営業時間 7:00～24:00(無休) ※出入口は展示ホール北側出入り口のみ
 料金 1時間100円、1日最大900円
 問い合わせ みなとみらい公共駐車場管理事務所 TEL.045-221-1301 (9:00～18:00)
- バス・大型車駐車場
 収容台数 8台(大型車)
 営業時間 24時間(無休) ※入出庫は、7:00～22:00まで
 料金 ※ご利用の際は予約が必要です。
 30分500円、1時間1,000円
 深夜割引:22:00～7:00まで半額
 問い合わせ バス・大型駐車場管理事務所 TEL.045-221-1302 (7:00～22:00)
 ※予約は、21:30まで
- 臨港パーク駐車場
 収容台数 90台
 入場車両制限 車長5.3m 車高2.0m 車幅2.0m 重量4.0t以下まで
 営業時間 8:00～21:00
 料金 30分250円
 平日割引:8:00～21:00は最大1,100円
 問い合わせ 臨港パーク駐車場管理事務所 TEL.045-221-2175 (8:00～21:00)

- 開梱・梱包作業について 通路上での作業は他の出展社への迷惑となりますので、出展物などの開梱・梱包作業は必ず小間内で行ってください。

- 廃棄物の処理 出展物、装飾物などの残材は出展社の責任において、必ずお持ち帰りください。会場に放置した場合は、事務局では廃棄物として処分します。なお、その費用は該当する出展社の負担となりますのであらかじめ、ご承知おきください。

■展示会場への宅配便送付について

□**事務局では荷物の受け取りは一切行いません。**宅配便を展示会場に発送する場合には、必ず会社名、小間番号、受取担当者の携帯電話番号、配達指定日時を明記のうえ、**担当者様ご自身にて、直接お受け取りください。**

□宅配便などの送付先記入例

〒220 - 0012
 神奈川県横浜市西区みなとみらい1-1-1
 パシフィコ横浜 展示ホール D
 マイクロウェーブ展2023

〇〇〇〇(会社名) 小間番号〇〇〇
 受取担当者名〇〇〇〇
 電話番号〇〇〇-〇〇〇〇-〇〇〇〇(受取担当者の携帯電話等)

〇月〇日 〇〇時(宅配会社が規定している配達時間帯)

■展示会場からの宅配便送付について

□展示会場から宅配便を発送する場合には、下記にて宅配便がご利用になれます。

- ・展示ホール2階コンコース パシフィコ ロジスティクスセンター(常設)
- ・展示ホール1階コンコース 宅配便カウンター(最終日の12月1日のみ設置予定)

■クローカーサービス

□展示ホール2階コンコースにあるパシフィコ ロジスティクスセンターでは手荷物のお預かりサービスを有償(¥500)で行っています。お預かりしている手荷物の途中の出し入れなども可能です。詳しくは、下記の**パシフィコ ロジスティクスセンター**までお問い合わせください。

■梱包資材保管サービス

□梱包資材などの会期中保管サービスを有償で行っています。保管サービスをご希望の出展社は、別途、下記の**パシフィコ ロジスティクスセンター**までご相談ください。

■宅配便や保管サービスに関するお問合せ先

パシフィコ ロジスティクスセンター
 〒220-0012 横浜市西区みなとみらい1-1-1 パシフィコ横浜 展示ホール2F
 TEL.080-5045-9651

- 出展物の規定**

 - 出展物は、当展示会の開催主旨・目的に沿った品目とします。
 - 展示会の正常な運営に支障をきたす恐れがあると認められるものについては、その出展・装飾に関して制限あるいは禁止させていただくことがあります。
 - 次に該当するものは出展を禁止します。
 - 引火性・爆発性または放射性危険物、劇薬物、麻薬、工業所有権を侵害する商品または販売禁止品、裸火(ただし、所轄消防署の許可を受けたものは除く)、その他関連法令に抵触する恐れがあるものおよび公序良俗に反する物。
 - 外国貨物を出展する場合は、所定の通関手続きをとり、国内貨物にした後、出展するようにしてください。

- 出展物の保護、管理および免責**

 - 出展社は、自己の責任において、自社出展物の管理を行ってください。
 - 出展社は、輸送時および展示期間中における出展物の保護に関し、必要に応じて損害保険に加入するなど適切な対策を講じてください。
 - 主催者は、天変地異その他の不可抗力の原因による場合を含め、出展物の損傷、盗難および、その他物品に関する一切の事故において、その責任を負いません。

- 会場の警備**

 - 主催者は、警備保障会社と契約し、展示会場全体の安全管理にあたりますが、出展物その他貴重品などは、出展社の管理下のもと、盗難・事故防止に努めてください。

- 通路の確保**

 - 出展社は、通路でカタログ・パンフレット・製品見本などの配布をご遠慮ください。
 - 来場者が通路に立ち止まらないよう、ブース内にスペースを確保してください。

- 写真撮影および模写**

 - 当該出展社の許可なく、出展物の写真・ビデオ撮影、模写、測定、型取りなどを行うことはできません。なお、主催者が認めた報道機関については「プレスバッチ」を配布し、撮影時に着用することとします。差し支えない限り、撮影にはご協力ください。
 - 開催期間中に会場およびその周辺で、主催者が写真・ビデオ撮影を行います。撮影した写真・ビデオは、ウェブページやパンフレット、FacebookなどのSNSに掲載し、広報活動に使用することがありますので、あらかじめご了承ください。
※撮影した写真・ビデオの公開にあたり、支障がある場合には事務局までお申し出ください。

- 事故防止および責任**

 - 出展社は、出展物の搬入出・展示・実演・撤去などを行う際は、事故の発生防止に努めてください。
 - 出展社の行為によって発生した事故または損傷については、出展社の責任となります。
 - 主催者は、出展社が行う行為について、事故発生防止のための処置を命じ、その作業の制限もしくは中止を求めることがあります。

- 音量規制**

 - 説明または実演のために、小間内においてマイク・ビデオ機器などを使用する場合、スピーカーを自社スペースの内側に向けるなど、音声を直接通路側に出さないよう心がけてください。なお、近隣小間より苦情があった場合や、著しく音量が大きいと認められた場合には、警告の上規制をいたします。

- 呼び出し放送**

 - 開催期間中・搬入出日の呼び出し放送や出展企業セミナー開始告知などの場内放送は、原則として主催者では行いません。

- 展示会開催の変更・中止**

 - 主催者は天変地異、感染症、戦争、テロ、その他の不可抗力により展示会の開催が著しく困難となった場合、開催前または開催期間中であっても、開催の中止または会期の変更等を行うことがあります。主催者はこれによって生じる出展社の損害については、一切の責任を負いません。
 - 開催以前に、天変地異・不可抗力により開催中止となった場合、主催者は弁済すべき必要経費を差し引いた出展小間料の残金を出展社に返金いたします。
 - 開催中に発生した天変地異・不可抗力により、開催期日の変更・短縮等を行った場合には、出展小間料は返金いたしません。
 - 天変地異・不可抗力による開催中止または会期等の変更のため出展社が要した費用等については、補償いたしません。

- 救護**

 - 急病人、ケガ人等が発生した場合は、速やかに展示会場事務局までご連絡ください。

- 出展社間のトラブル**

 - 出展社間で生じた出展物や出展物に関する広告(公式Web サイト、SNS、メルマガ等を含む)および、小間の使用に関するクレームなどその他すべてのトラブルは、関係する出展社間で解決されるものとし、主催者および事務局は一切の責任を負わないものとします。

- 出展規定の遵守および変更**

 - 主催者はやむを得ない事情があるとき、出展規定を変更することがあります。出展社および関係者は、この出展規定を遵守しなければなりません。
 - 出展社は、本展示会の秩序維持および品位・信用の向上に協力してください。

■基本工事・基本設備

□小間の背面・側面に隣接する小間がある場合、事務局にて境界線に壁面パネル(システムパネル・白)を設置します。

□基本小間の仕様

1小間の寸法 w2,970mm(芯々) × d2,970mm(芯々)、h2,700mm
バラベツト(白色) h300mm
社名板 w1,500mm × h200mm(1社につき1枚)
コンセント 100V1kW × 1ヶ(2口)
 ※原則として通路に面した壁面パネルは設けません。
 ※床面カーベツト、照明器具は含まれておりません。

□基本小間の装飾に関する注意事項

- ・壁面パネルに釘・鋸などを打つことはできません。
- ・壁面に展示ポスター・パネルなどを両面テープで貼り付けたり、カッティングシートを貼ることはできませんが、撤去時に必ず出展社において現状回復を行ってください。
 ※展示ポスター・パネルなどを壁面に設置するための吊金具は搬入時に工事事務局にて貸し出しいたします。
- ・基本小間設備への加工、切断などはできません。
- ・許可なく基本小間の仕様を変更することはできません。
- ・壁面パネルは隣接している小間と共有です。
- ・壁面パネル及びバラベツトの材質、強度などにより、直接出品物・装飾物などをたせかけたり、重量物を吊り下げたりすることはできません。

□全ての出展社は、「装飾施工会社登録書(No.2)」をご記入のうえ、10月27日(金)までに(株)オープンハウス宛へお申込みください。

■基本小間仕様 1.

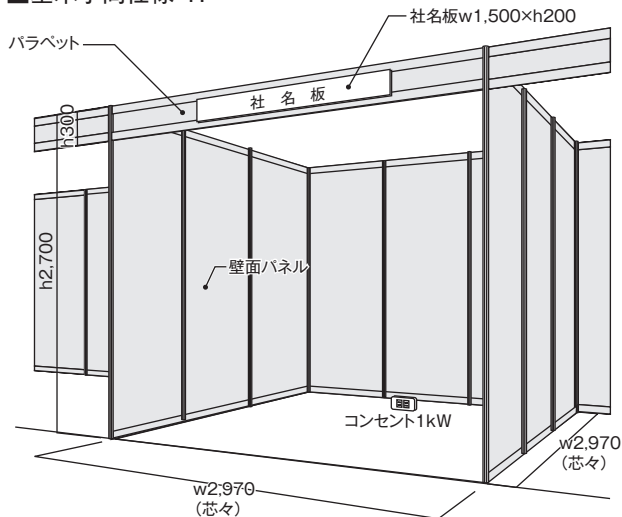

■基本小間仕様 2.(角小間の場合)

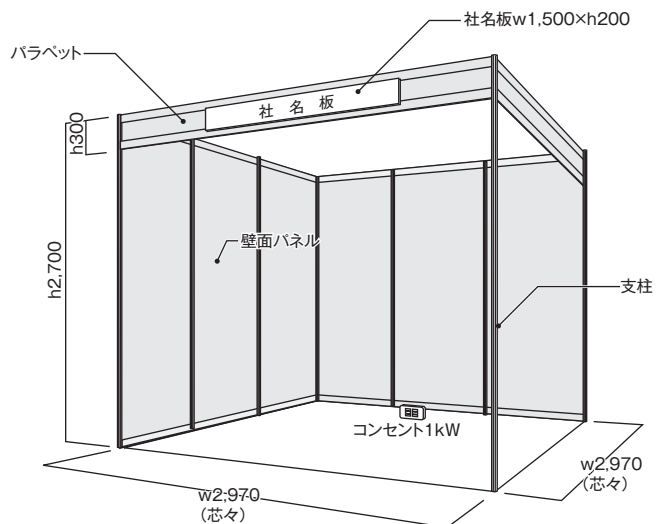

※基本仕様に、床面カーベツト、照明器具は含まれておりません。

■展示装飾・施工に関するお問合せ先

株式会社オープンハウス
 〒108-0023 東京都港区芝浦2-16-7
 TEL.03-5730-1508 FAX.03-5730-4861 E-mail: mwe@awavillage.co.jp

■展示物の制限について

□展示物の重量制限

展示ホールでは、施設の構造上、展示に際して次に挙げる制限があります。

○展示物持込み制限

展示物単体の重量が45tを超えるものは持込みができません。

※さらに $\frac{\text{展示物単体の重量}(W)}{\text{展示物の投影面積}(A)}$ の数値が、5t/m²を超えるものは持込みができません。

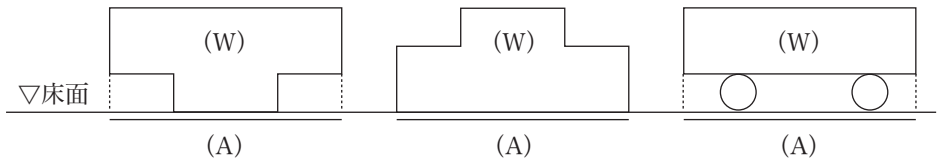

□床ピット及び周辺部の荷重制限

床ピット蓋部分および、その端から300mm部分については、1点当たりの荷重が1t以上のもの、または前記 $(W)/(A)$ の数値が1t/m²を超えるものは設置できません。やむをえず上記荷重以上の展示物を設置しなければならない場合は、ピット蓋を跨いで厚さ16mm以上の補強材を渡すなどの処置を行ってください。

(重量物設置の際の対処法)

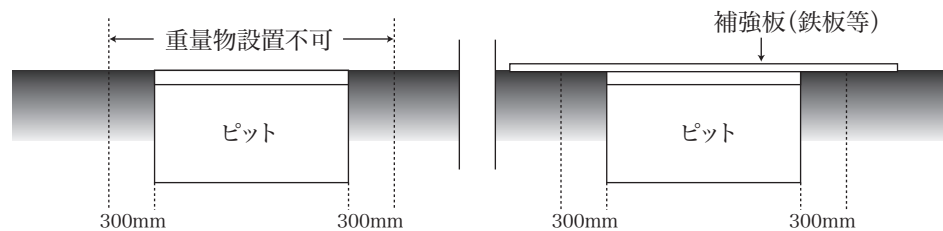

■小間の設計について

□装飾の造作物(看板類やバルーンなど)は全て自社小間内に収めてください。

□装飾材料

装飾材料は、不燃性、準不燃性、難燃性のものを使用してください。
特にカーペット・カーテン・布製装飾物・展示用ベニヤ板などは、防災処理を施したもの(防災物品)を使用してください。

□天井構造

小間内に天井および屋根を設置することは、原則として禁止です。ただし展示目的、展示物の種類により、必要と認められる場合はこの限りではありません。
※検討中の出展社は平面図、立面図など図面を添えて(株)オープンハウスまでご相談ください。

□ストックスペースなどの確保

会場内には出展社用のストックスペースはありませんので、自社小間内にスペースを確保してください。

□装飾物の設計施工において高さ制限違反や自社小間外へのはみ出しなどが認められた場合は、事務局の改善指示に従い、速やかに是正処置を行ってください。

■展示装飾・設計施工に関するお問合せ先

株式会社オープンハウス
〒108-0023 東京都港区芝浦2-16-7
TEL.03-5730-1508 FAX.03-5730-4861 E-mail: mwe@awavillage.co.jp

□装飾物の高さ制限

- ・小間数が1~3小間の場合は、装飾物の高さ制限は2.7mです。
- ・小間数が4小間以上の場合は、隣接小間との境界から1mセットバックした部分に関してのみ、装飾物の高さ制限は4.0mです。

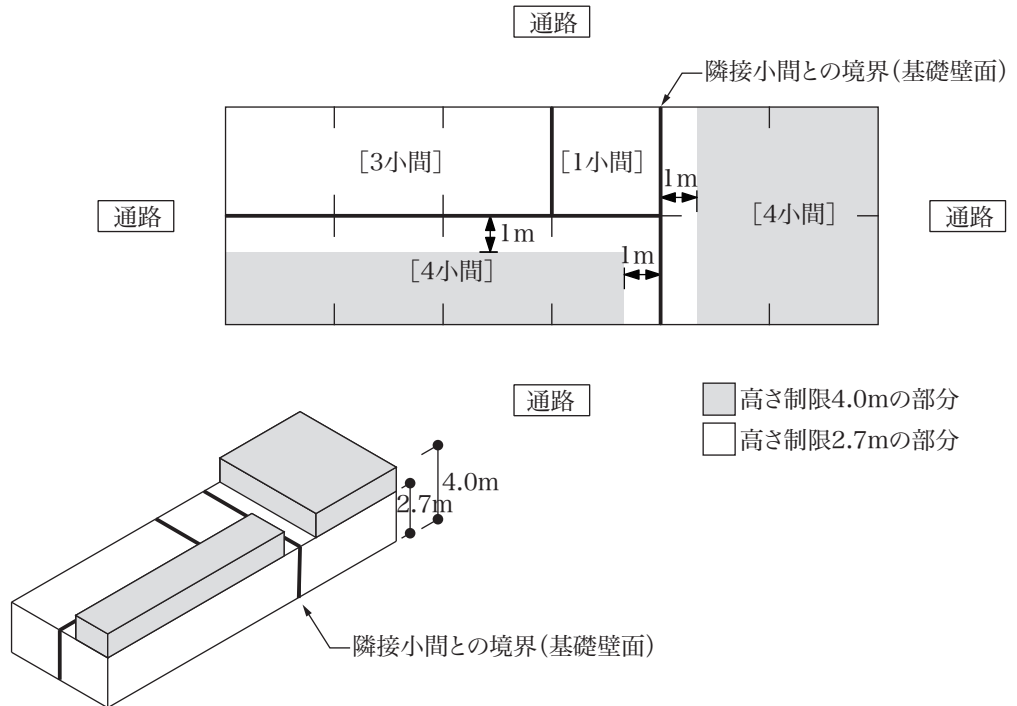

□通路に面した装飾物の制限

通路を挟んで位置する小間からの見通しに配慮し、**会場通路に面した壁面を建てる場合、1辺の1/3以上を開口してください。**（施工範囲は一辺の長さの合計を2/3までとしてください。）

※ただし、以下の場合はこの制限の限りではありません。

- ・会場通路から0.5m以上セットバックさせた壁面や装飾物
- ・高さが1.2m以下の展示台など装飾物
- ・パラペットなどの上部装飾物

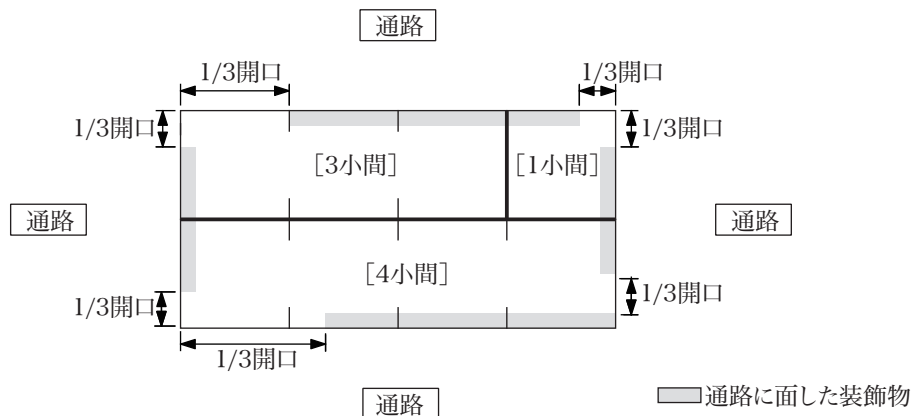

■展示装飾・設計施工に関するお問合せ先

株式会社オープンハウス
 〒108-0023 東京都港区芝浦2-16-7
 TEL.03-5730-1508 FAX.03-5730-4861 E-mail: mwe@awavillage.co.jp

■床面工事について

- 床面への直接工作の禁止
会場内の床面については、以下の直接工作を禁止します。
 - ハツリ、堀削、ガス溶断
 - コンクリート釘又は、ドライピット鉋などの打ち込み
 - ペンキなど、塗料の直接塗装
 - 接着剤を塗布した貼付け
 - メッシュ入り弱接着性以外の両面テープの使用
 - その他、展示ホールの施設・設備を破損・汚損する恐れのある装飾材料・設備の使用および作業

- アンカーボルトの使用
アンカーボルトを使用する場合は必ず事務局支給のアンカーボルト(径8mm/10mm/12mm)を使用するとともに、事務局貸与のドリルを使用し打設工事を行ってください。
使用本数を「アンカーボルト申込書(No.3)」にご記入のうえ、施工図面を添付し、10月27日(金)までに(株)オープンハウス宛へお申込みください。
アンカーボルト打設費(1,980円(税込)/1本)は各出展社の負担となります。
アンカーボルトは申請書の本数に基づき、施工日に事務局にてお渡しいたします。

- アンカーボルト打設における注意点
アンカーボルト打設にあたり、50mmより深い穴をあけることとピット蓋、ピット周辺部(ピット縁より200mm以内)および、目地への打設は禁止をいたします。当展示ホールは、輻射床の冷暖房システムを採用している関係上、床面コンクリート内部に冷温水パイプが設置されています。そのため、無届のアンカー打設作業および事務局提示の条件を遵守してない工事は、このパイプを破損する危険性が極めて高いと想定されます。パイプ破損事故が起こると、展示ホール内には大量の漏水が発生し、当該催物の開催はもちろん、その後の催物にも多大な影響を与えることとなります。万が一、破損事故が発生した場合は、補修費を含む相当の損害賠償請求となりますので、アンカーボルト打設における十分な注意をお願いします。

- アンカーボルトの原状回復
使用後のアンカーボルトは、会期終了後、現状回復してください。頭部が床面より出ている場合は水平面までディスクサンダーで切断してください。ハンマーによる打込みやガス溶断、引き抜きは禁止です。**撤去作業時間内に十分な原状回復がされておらず、やむなく事務局が代行した場合、原状回復に要した費用は出展社の負担となります。**

- 会場施設の保護
漏水など施設を棄損・汚損させる恐れがある場合は、あらかじめ養生をするなどの対策を講じてください。

- 小間造作および展示物は、地震などにより転倒・落下・移動などのないよう確実に固定、取付けをしてください。

- 会場施設や設備(ガラス・蛍光灯・壁・天井・床・資材・備品など)に破損があった場合は、速やかに会場内事務局へ届け出てください。

■その他

■展示装飾・設計施工に関するお問合せ先

株式会社オープンハウス
〒108-0023 東京都港区芝浦2-16-7
TEL.03-5730-1508 FAX.03-5730-4861 E-mail: mwe@awavillage.co.jp

- 電気の供給方式

 - 電気の供給方式は以下の三種類となります。
 - ・単相 3線式 100V 50Hz
 - ・単相 3線式 200V 50Hz
 - ・三相 3線式 200V 50Hz
 - 電力供給幹線工事(一次側)
電力供給幹線工事は、事務局が主幹ブレーカーを出展社の指定する位置に設置します。
- 基本小間の電気設備

 - 基本電気設備は、1小間当たり1kW(100V)のコンセントを1ヶ(2口)設置します。ただし、自社で選定した電気工事会社で工事を行う場合は、主幹ブレーカーでの引き渡しとなり、コンセントは付きません。(基本電気設備の容量を超えた場合の追加電気工事は、各社の負担となります。)
全ての出展社は、「電気使用確認・電気工事申込書(No.4)」にご記入のうえ、10月27日(金)までに(株)オープンハウス宛へお申込みください。
- 電力供給幹線工事の費用負担

 - 電力供給幹線工事費は出展社の負担となります。
1kWごとに11,000円(税込)(単相100V・単相/三相200V)
※1小間につき1kW(100V)までの工事費は基本小間設備に含まれます。
- 電気使用料金の費用負担

 - 電気使用料金は下記の料率により出展社の負担となります。
期間中料金:1kWにつき2,750円(税込)
※1小間につき1kW(100V)分までの電気使用料金は基本小間設備に含まれます。
- 電力供給開始時間

 - 11月28日(火)11:00(予定)に安全の確認が取れ次第、送電を開始します。そのため各出展社は、全ての二次側電気配線工事を11月28日(火)10:00頃までに完了させてください。
- 電力供給停止時間

 - 12月1日(金)最終日は展示会の終了後、17:15に電力供給を停止いたしますので、機器類の破損を招かぬようご注意ください。
- 照明器具申込み

 - 小間内に照明器具を希望する場合には、「照明器具申込書(No.5)」にご記入のうえ、**10月27日(金)までに(株)オープンハウス宛へお申込みください。**
- 電気工事の注意

 - 出展社各位が行う小間内の電気工事は、必ず、経済産業大臣または都道府県知事に電気工事業の登録を行っている会社に依頼してください。
 - 電気用品取り締まり規制の適用を受ける電気用品・材料は、新品が望ましく、経済産業大臣の形式承認を受けたマーク入りの物を使用してください。
 - 配電盤や点滅ドラムスイッチは、鉄箱入りか、内面鉄張りのものを使用し、設置場所は点検、保守の行いやすい位置にしてください。
 - 照明器具や機器の配線に関しては、Fケーブル以上の電線を使用してください。
また、コードの接続には接続器を使用し、流し引きは行わないでください。
 - 小間内電気設備のスイッチには、必ず適正ヒューズを使用し、銅線などで代用しないでください。
100V照明関係の配線は、1台が15A以上に器具は1回路ごとに分岐し、その他は15A以下ごとに1回路と分岐スイッチを設けてください。
 - 白熱電灯、抵抗器等、発熱する機器は可燃材と接触したり、可燃物を熱する恐れのないようにしてください。また機器の配置は、入場者に危険のないよう十分注意してください。
 - ネオンサインは、高圧仕様で危険なため使用を禁止します。
 - 電気工事検査は、経済産業省令電気設備技術基準、および横浜市火災予防条例に照らして実施します。
- 会期中の保守

 - 退館の際には、必ず小間内の電源を切ってお帰りください。
 - 小間内の電気事故は速やかに連絡してください。
- 保護対策

 - 電気異常、事故などによる停電や電圧降下のために、出展物や装置などを損傷した場合、事務局はその責任を負いません。各出展社で十分な保護対策をしてください。

■電気工事に関するお問合せ先

株式会社オープンハウス
〒108-0023 東京都港区芝浦2-16-7
TEL.03-5730-1508 FAX.03-5730-4861 E-mail: mwe@awavillage.co.jp

設備工事、オプション装飾、清掃

MICROWAVE EXHIBITION 2023

- 圧縮空気・給排水 給排水工事、圧縮空気工事を必要とする場合は、(株)オープンハウスまでご相談ください。
- オプション装飾 テーブル、椅子などや映像機材のレンタル品の貸し出し、床面カーペットの敷き込みやシステム部材によるオプション装飾を有償にて承ります。
巻末ページのオプション装飾カタログの中からご希望の項目を選び「オプション装飾申込書(No.6)」にご記入のうえ、10月27日(金)までに(株)オープンハウス宛へお申込みください。
- 小間内清掃 小間内清掃をご希望の出展社は「小間内清掃申込書(No.7)」にご記入のうえ、10月27日(金)までに(株)オープンハウス宛へお申込みください。
- 小間内清掃費:3,960円(税込)/1小間
○清掃期間:11月28日(火)~30日(木)
○各日、会場閉館後に床面の掃除機がけを行います。
○展示台、出展物などの清掃および廃棄物の処理は行いません。

■設備工事、オプション装飾、清掃に関するお問合せ先

株式会社オープンハウス
〒108-0023 東京都港区芝浦2-16-7
TEL.03-5730-1508 FAX.03-5730-4861 E-mail: mwe@awavillage.co.jp

通信回線

MICROWAVE EXHIBITION 2023

- 通信回線 会期中の通信回線の使用を希望される出展社は「通信回線工事申込書(No.8)」に必要事項をご記入のうえ、10月13日(金)までに(株)オープンハウス宛へお申込みください。
なお、10月13日(金)以降は、お申込み内容の変更・キャンセルはできませんのでご注意ください。
- インターネット回線
仮設光回線 IP0(ギガライン) 77,000円(税込)
○本サービスの通信速度は上り下り最大1Gbpsのベストエフォート型であり、最大速度を常に保証するものではありません。
○上記金額は、回線・プロバイダ・設定費込みの金額になっております。
○グローバルIPアドレスを動的に割り当てるため、固定グローバルIPアドレスは付いておりません。
○固定グローバルIPアドレスが必要な場合は、別途ご連絡ください。
○回線はUTPケーブル(RJ-45)での引き渡しとなります。
○ネットワークハブなど周辺設備を必要とする場合は、有償にて承ります。

■通信回線に関するお問合せ先

株式会社オープンハウス
〒108-0023 東京都港区芝浦2-16-7
TEL.03-5730-1508 FAX.03-5730-4861 E-mail: mwe@awavillage.co.jp

- 裸火の使用・危険物の持ち込み
- 消防法令上、裸火の使用や危険物の会場内への持ち込みは禁止されています。ただし、出展物の実演などのやむを得ない理由があり、所轄消防署の許可が得られた場合に限り、会場内への持ち込みが許可されます。
下記の危険物を会場に持ち込む場合、「危険物持込許可申請書(No.9)」に必要事項をご記入のうえ、展示物のカタログ2部と施工図面を1部を併せて、10月27日(金)までに、(株)オープンハウス宛へお申込みください。
※期日までにお申込みのない場合、危険物持ち込みの許可を得ることができません。
- 裸火と危険物について
- 裸火
炎・火花を発するもの、または器具の発熱部を外部に露出しているもの
※トースター・ヘアドライヤー・ホットプレートは対象外です。
 - 危険物
ガソリン・シンナー・灯油・薬剤・アルコール類・マシン油等の引火性液体・酸化性固体・自然発火性物質・火薬類・カートリッジボンベなど
※油圧機等の燃料や潤滑油などは申請対象外です。
 - 可燃物
可燃性固体(ロウ・ワックス)・可燃性液体・発泡スチロール・わら類・綿花類・石炭・木炭など
※調理用の動植物油や日常清掃に使用するクリーナーなどについては、持ち込み数量の制限があります。
- 消防上の注意事項
- 高圧ガス保安法によりプロパンガスはいかなる場合も持ち込むことができません。
 - 会場内での車両展示はいくつかの制限事項がありますので、事前に(株)オープンハウスまでご相談ください。
 - 法令に基づき、会場に設けられた非常口、消火器、喫煙所、火災警報装置、また、これらの操作に必要なスペースなどをふさいだり、隠したり、移動することは禁止されています。
 - 搬入日および開催日に、所轄消防署の査察検査が行われます。不適格とみなされた場合は、消防当局から展示内容や設計の変更を命ぜられます。

■危険物に関するお問合せ先

株式会社オープンハウス
〒108-0023 東京都港区芝浦2-16-7
TEL.03-5730-1508 FAX.03-5730-4861 E-mail: mwe@awavillage.co.jp

- 広報宣伝**
- 展示会開催にあたり、官公庁をはじめとする主要報道機関に対し、あらかじめ事務局広報担当より基本情報を提供します。また来場促進にむけ、下記の宣伝広告活動の展開を予定しております。出展各社へ展示会の問い合わせが生じた場合はご協力をお願いいたします。
 - 雑誌
トランジスタ技術(CQ出版)、電磁環境工学情報EMC、プロダクトナビ(Product Navi)、などの媒体に関連案内広告を掲載予定。
 - ポスター(ダウンロード用データをWEBに掲載)
官公庁、各国大使館、理工系大学、マイクロ波関連企業にメール送付。
 - メール配信
主催者所有のメーリングリスト(約35,000件)へのメールマガジンを10数回にわたり配信。その他、上記雑誌出版社、および各協賛団体よりメールマガジンを配信予定。
 - プレスリリース
全国の新聞社、放送局、WEBニュースサイトなどの各種メディアに対して、プレスリリースを配信予定。
 - 【パブリシティーおよび取材協力のお願い】
事務局では、テレビ・雑誌・新聞などのマスコミ各社、関係各省庁・団体、在日各国公館などに対してニュースリリースを配信。パブリシティー展開を広げるにあたり、取材依頼に対して積極的に協力を行っております。出展各社に対しても、取材・記事提供・広告出稿依頼などの要請があるかと存じますが、可能な範囲内でのご協力をお願いいたします。
 - 展示会案内状(ダイレクトメール用フライヤー)
事務局より「展示会案内状」と「封筒」のセットを出展社に無料配布いたします。PR用として積極的にご利用ください。
案内状と封筒をご希望の出展社は、「展示会案内状申込書(No.10)」に希望枚数等の必要事項をご記入のうえ、9月29日(金)までに「マイクロウェーブ展2023事務局」宛へお申し込みください。
※展示会案内状は日本語版のみとなります。
※数に限りがある関係上、枚数を調整させていただくことがあります。
※発送開始は10月中旬頃を予定しています。
 - ウェブサイト
MWE 2023公式ホームページ(<https://www.apmc-mwe.org/>)に出展各社の出展品目、製品等の情報を掲載いたしますので、9月8日(金)までに「WEB掲載原稿」を事務局に提出してください。
- 各種セミナー**
- 展示ホール内の特設会場において、「超入門講座」、「インキュベーション講座」を企画・開催いたします。
- 出展企業セミナー**
- 当展示会では出展各社が主体となり、出展品と同一領域にある新技術や新製品に関する発表を無料で行える場として、出展企業セミナーを開催します。
※申込み受付は終了いたしました。
- 出展社レセプション**
- 出展社各位の懇親の場として、11月30日(木)夕方、出展社レセプションの開催を予定しておりますが、感染症・天変地異およびその他の不可抗力により、開催が中止となる可能性もありますので、ご了承ください。
- ソフトドリンク無料券**
- 期間中、展示ホールD内で使用できるソフトドリンク無料券を各出展社に規定枚数配布いたします。詳細は別途ご案内いたします。
- その他注意事項**
- やむを得ない事態が発生した場合、本マニュアルの一部を変更することがあります。変更された内容は、速やかに出展社にお知らせいたします。

■**展示会全体に関するお問合せ先**

MWE 2023 / マイクロウェーブ展2023事務局 / 株式会社リアルコミュニケーションズ
〒270-0034 松戸市新松戸1-409 新松戸Sビル3F
TEL.047-309-3616 FAX.047-309-3617 E-mail: mweapmc@io.ocn.ne.jp

■共通飲食券

展示会場となるパシフィコ横浜では、みなとみらい21地区を中心とする加盟飲食店で使用できる「みなとみらい21共通飲食券」を販売しております。

1シート1,000円(250円券の4枚綴り)で地区内の指定店舗にてご利用になれます。

ご希望の出展社は「共通飲食券申込書(No.11)」に必要事項をご記入のうえ、10月20日(金)までに「みなとみらい21共通飲食券事務局」宛へお申込みください。

□共通飲食券について

- ・1シート 1,000円(250円券の4枚綴り) シート単位での販売となります。
- ・有効期限は券面に記載されております。(最大6ヶ月)
- ・釣銭は支払われませんので、端数は現金にてお支払いください。

□利用可能店舗

みなとみらい21地区を中心とする加盟飲食店 約230店舗でご利用になれます。
加盟店には「みなとみらい21共通飲食券取扱店」の表示を店頭に掲示しています。
※取扱店舗の詳細は以下のURLよりご確認ください。
<http://www.pacificomealticket.com/>

□購入方法

○お振込の場合(事前販売のみ)

- (1)「申込書」(別紙)を提出期限までにFAXまたはメールにてみなとみらい21共通飲食券事務局にお申込みください。
- (2)「申込書」受領後、「請求書」をご郵送いたします。
- (3)指定の金融機関に必ず指定日までにお振込みください。
※振込指定期日までにご入金がない場合は、キャンセルと判断させていただきます。
- (4)ご入金を確認でき次第「飲食券」「精算依頼書」「納品書」を発送いたします。
※領収証はお振込みいただいた際の「振込金受取書」にかえさせていただきます。領収証の発行はいたしませんのでご了承ください。

○現金でご購入の場合(当日販売)

販売窓口は、パシフィコ横浜展示ホール2Fコンコースにあるパシフィコ ロジスティクスセンターとなります。

パシフィコ ロジスティクスセンター
展示ホール2Fコンコース
TEL 080-6699-3349または080-5045-9651
9:00～18:00 不定休
※お支払い方法は現金のみの取扱いとし、クレジットカードはご利用になれません。

□精算方法

展示会終了後に未使用の飲食券がある場合、申込社(者)に限り払戻精算をすることができます。(未使用飲食券は1,000円以上より、250円券単位で払戻精算を受付いたします。)
「精算依頼書」に必要事項をご記入のうえ、未使用飲食券を同封して、展示会終了後、2週間以内にみなとみらい21共通飲食券事務局までご郵送ください。「精算依頼書」を受け取り後、1ヶ月以内に、申込者指定の銀行口座に払戻金額をお振込みし、領収書をご郵送いたします。なお振込手数料は申込者のご負担となりますのでご了承ください。

※現金での払戻は行いません。また申込者と口座名義が異なる場合は払戻ができませんのでご注意ください。

■共通飲食券に関するお問合せ先

みなとみらい21共通飲食券事務局

〒231-0005 横浜市中区本町5-48 あいおいニッセイ同和損保横浜ビル1F(株)アミー内
TEL:045-223-2360 FAX:045-223-2293 E-mail: mealticket@pacifico.co.jp

■弁当申込み

会期中、お弁当・お飲物の事前予約をご希望の場合には、「弁当申込書(No.12)」に必要事項をご記入のうえ、11月17日(金)までにレストランふじ宛へFAXでお申込みください。

メニュー

11月28日(火)

ローストポーク丼(お茶付き) 金額 1,170円(税込)

【献立例:ローストポーク・ライス・他各種副菜】

11月29日(水)

和風弁当(お茶付き) 金額 1,170円(税込)

【献立例:鶏の照り焼き・鯖の西京焼き・お新香・白米・他各種副菜】

11月30日(木)

洋風弁当(お茶付き) 金額 1,170円(税込)

【献立例:ハンバーグデミグラスソース・ポテトコロッケ・お新香・白米・他各種副菜】

12月1日(金)

中華弁当(お茶付き) 金額 1,170円(税込)

【献立例:海老のチリソース・シュウマイ・春巻き・お新香・白米・他各種副菜】

※仕入れの都合によりメニュー内容を変更する場合があります。

※価格には消費税が含まれています。

※その他のドリンクをご希望の方は、別途お問い合わせください。

お申込み、受渡し方法

お弁当をお申込みの出展社には、当日の10:30~11:50の間に展示小間までお届けいたします。

代金のお支払い

申込み最終日のお弁当引渡し時に領収証と引換えに現金または食券にてお支払いいただきます。

また、振込みをご希望の場合は、請求書を発行いたしますので、指定の金融機関に必ず指定日までに代金をお振り込みください。

■弁当に関するお問合せ先

レストランふじ 担当:足立

〒251-0052 神奈川県藤沢市藤沢607-1 商工会館1階

TEL.& FAX.0466-21-3848

- 来場者データサービス
- ・マイクロウェーブ展では、来場状況の把握と分析のため、来場者を二次元コードで管理する登録システムを導入しています。
 - ・「来場者データサービス」をご利用いただくと、出展ブースに立寄られたお客様から、名刺を頂戴したり、ご記憶いただかなくても入場証の二次元コードを読取ることで、リアルタイムに来場者データを入手できます。来場者データの閲覧、ダウンロードが行える「ブース来場者管理サイト」をご提供いたします。
 - ・二次元コードの読取りには、お手持ちのスマートホンやタブレットをご利用いただくことができます。
 - ・オプションのアンケート機能(有料)をお使いいただくことで、出展社様独自の情報収集が可能となります。アンケートの回答は、選択式・自由回答式からお選びいただけます。用途に合わせて、複数のアンケートセットを作成できます。
 - ・来場者データの基本登録取得項目は、会社名・氏名・部署・役職・郵便番号・住所・TEL・FAX・E-mail となります。
 - ・本サービスはインターネットを使用しております。安定した通信環境(キャリアデータ通信など)をご用意ください。

- サービスご利用の流れ
- ・下記の「来場者データサービス専用出展社ページ」より、お申込みください。
 - ・**お申込みURL:**<https://f-vr.jp/mw/enq/exhibitor/jizen23/login.cgi>
IDとPWは、9月1日(金)以降に出展各担当者様にメール配信させていただきます。
 - ・**お申込み期限:2023年11月10日(金)**
別途、デモサイトをご用意いたします。デモサイトにてお申込みからアンケート機能や実際の読取りまでお試しください。
 - ・お申込み後、すぐに「ブース来場者管理サイト」が使用可能となります。
 - ・会期終了後、3営業日程度で「来場者データサービス専用出展社ページ」ならびに「ブース来場者管理サイト」をクローズいたします。

- ご利用方法の概略
- ・お申込み完了後「ブース来場者管理サイト」が使用可能です。
 - ・「ブース来場者管理サイト」にて、ご利用のスマートフォン(iPhone、Android)、タブレットのカメラを起動し、発行されましたアカウントの二次元コードを読みますと、WEBブラウザが起動し、読取り機能が使用可能となります。
 - ・読取り機能にて、入場証の二次元コードを読取りますと来場者データ取得となります。
 - ・読取った機器やPCで、来場者データの閲覧、PCでは来場者データのダウンロードが行えます。
 - ・アンケート機能(有料)の設定も「ブース来場者管理サイト」で行っていただけます。
 - ・「来場者データサービス専用出展社ページ」にご利用手順(PDF)を掲載いたしますので、ご参照ください。

- ご利用料金
- ・読取り件数に制限はございません。
 - (1) **基本費用(1アカウント付):39,600円(税込)**
 - (2) **追加アカウント:11,000円(税込)**
 - (3) **オプション・アンケート機能:16,500円(税込)**
※アンケートセット 1つあたり、5設問まで設定可能です。
※設問は、選択式・入力式を使い分けいただけます。
 - (4) **オプション・アンケート設問追加:3,300円(税込)**
※1設問あたり。
 - (5) **オプション・iPhoneレンタル:17,600円(税込)**
※1台あたり、SIMは含みません。
※機種指定はできません。
 - (6) **オプション・SIMレンタル:16,500円(税込)**
※通信環境がご用意できない場合にご選択ください。

- ご注意事項
- 本サービスについて
- ・本サービスにて取得した個人情報の取り扱いについて
 - ①来場者の二次元コードを読取る際は、ご本人の許可をいただいております。
 - ②ご本人の同意を得ていない限り、自社内のみでのご利用をお願いいたします。
 - ③来場者から個人情報利用停止などの要望があった際はご対応をお願いいたします。
 - ④個人情報の転売は行わないようお願いいたします。
 - ⑤個人情報の流失・漏えいに対して、適切な予防策を講ずるようお願いいたします。
 - ⑥明らかに誤りとわかる個人情報を何らかの形で入手した場合は、情報の削除をお願いいたします。
 - ⑦その他、個人情報の保護に関する法律に則したお取り扱いをお願いいたします。

・来場者データサービスについて

- ①本サービスは、インターネットを使用しておりますため、通信環境異常・障害時の損害に関しては保証されませんので、充分ご承知おきください。
- ②ご利用端末・カメラアプリによっては、正常に動作しない場合がございます。ご了承ください。
- ③会場内Free Wi-Fiご利用時の動作につきましては、保証いたしかねます。

□お手持ちの端末(スマートフォン・タブレット)について

- ・2019年以降の端末を推奨しております。
- ・安定した通信環境(キャリアデータ通信等)を各社様にてご用意ください。
- ・ご利用になる機種により電池の消耗が早いことが予想されます。出展社様にて対策を講じてください。
- ・お申込み前に読取り動作チェックを行い動作確認をお願いいたします。
※読取り動作チェックは、お申込みの流れで実施いただきます。

□アカウントについて

- ・1つのアカウントあたり、複数端末での同日同時刻の使用はできません。
後からログイン(使用可能と)した端末が、操作可能端末となります。

□アンケート機能について

- ・1セットお申込みでアンケート1種類・5設問のご利用が可能です。
設問あたりの回答数の制限はありません。
- ・アンケートの追加設問は、複数種類のアンケート間でシェアされます。
複数種類のアンケートをお申込みの際は、下記例を参考に追加設問をお申込みください。
例)アンケートA+追加2設問、アンケートB+追加1設問の場合、3設問の追加となります。

□iPhone(SIMなし)レンタルについて

- ・付属品:充電用ACアダプター、Lightning+USB-A ケーブル、SIM インジェクトピン
- ・モバイルバッテリーなどの充電器につきましては、各社様にてご用意ください。
- ・キャリア通信障害が発生した際は、保証いたしかねます。
- ・iOSのアップデートは行わないようお願いいたします。
- ・Apple IDをご使用の際は、ご返却時にサインアウトをお願いいたします。
サインアウトをせずにご返却された場合、解除費用が発生いたしますのでご注意ください。
- ・紛失、盗難、破損につきましては、相当する金額にての弁償をお願いいたします。

■キャンセル規定

- ・以下の日より、キャンセル料金(100%)が発生いたします。
・2023年11月15日(水):レンタル機材のお申込み
・2023年11月17日(金):基本プラン、追加アカウント、ならびにアンケート機能のお申込み

■お支払い規定

- ・サービスご提供終了後、毎月末締翌月末現金銀行振込みにてお願いいたします。
- ・お振込み時の手数料につきましては、出展社様にてご負担くださいますようお願いいたします。

■海外のご出展社様のご利用について

- ・納品データは、基本的に日本語の登録データとなります。
- ・「ブース来場者管理サイト」につきましては、日本語のみ対応となります。
- ・サービスご利用料金につきましては、会期中のクレジットカード決済のみとさせていただきます。

■来場者データサービスに関するお問合せ先

株式会社ピーク・ワン
〒101-0054
東京都千代田区神田錦町3-23 メットライフ神田錦町ビル4F
TEL:03-5577-7871
E-mail:edms@f-vr.jp

申込み一覧表

MICROWAVE EXHIBITION 2023

- お申込みについてのお願い
- 各お申込みは、期限を厳守してください。
遅れた場合、受付られない場合もあります。
 - お申込みの際には、自社控用のコピーを必ず保管してください。
 - お申込み後の内容変更は、各申込先に連絡し、訂正のうえ、再度お申込みください。
ただし、申込期限経過後の変更は、受付られない場合もあります。

No.	申込みサービス	対象者	参照頁	申込期限	申 込 先
1	出展社・作業員バッチ申込書	全出展社	5ページ	10月27日 (金)	株式会社オープンハウス /マイクロウェーブ展工事事務局 〒108-0023 東京都港区芝浦2-16-7 TEL 03-5730-1508 FAX 03-5730-4861 E-mail mwe@awavillage.co.jp
2	装飾施工会社登録書	全出展社	10ページ		
3	アンカーボルト申込書	希望出展社	13ページ		
4	電気使用確認・電気工事申込書	全出展社	14ページ		
5	照明器具申込書	希望出展社	14ページ		
6	オプション装飾申込書	希望出展社	15ページ		
7	小間内清掃申込書	希望出展社	15ページ		
8	通信回線工事申込書	希望出展社	15ページ	10月13日 (金)	
9	危険物持込許可申請書	希望出展社	16ページ	10月27日 (金)	
10	展示会案内状申込書	希望出展社	17ページ	9月29日 (金)	MWE 2023 / マイクロウェーブ展2023事務局 /株式会社リアルコミュニケーションズ 〒270-0034 松戸市新松戸1-409 新松戸Sビル3F TEL 047-309-3616 FAX 047-309-3617 E-mail mweapmc@io.ocn.ne.jp
11	共通飲食券申込書	希望出展社	18ページ	10月20日 (金)	みなとみらい21共通飲食券事務局 〒231-0005 横浜市中区本町5-48 あいおいニッセイ同和損保横浜ビル1F (株)アミー内 TEL 045-223-2360 FAX 045-223-2293 E-mail mealticket@pacifico.co.jp
12	弁当申込書	希望出展社	19ページ	11月17日 (金)	レストランふじ 担当:足立 〒251-0052 神奈川県藤沢市藤沢607-1 商工会館1階 TEL & FAX 0466-21-3848
	来場者データサービス ※WEBサイト「来場者データサービス専用出展社ページ」よりお申込みください。	希望出展社	20ページ	11月10日 (金)	株式会社ピークワン 〒101-0054 東京都千代田区神田錦町3-23 メットライフ神田錦町ビル4F TEL 03-5577-7871 E-mail edms@f-vr.jp

Microwave Exhibition 2023

提出期限 10月27日(金)	出展社・作業員バッチ申込書 提出の際には必ずコピーをとり、控えとして保管してください。	No.1
全出展社		

株式会社オープンハウス 行

提出日 2023年 月 日

出展会社名		小間番号	
住所	〒		
電話番号		FAX番号	
部署名		担当者名	

下記の通り申込みます。

出展社バッチ	枚
--------	---

※出展社バッチ

出展社は、搬入・搬出時と開催中に入場できる「出展社バッチ」を着用してください。
※バッチの追加発行は搬入・搬出時と開催中に事務局でも行っています。

作業員バッチ	枚
--------	---

※作業員バッチ

搬入・搬出時に会場内で作業に従事する方は、「作業員バッチ」を着用してください。
ただし開催時間中は入場できません。

※車両搬入・搬出許可証

「車両搬入・搬出許可証」は巻末に添付の用紙を必要枚数コピーしてご使用ください。

通信欄

Microwave Exhibition 2023

提出期限 10月27日(金)	装飾施工会社登録書	No.2
全出展社	提出の際には必ずコピーをとり、控えとして保管してください。	

株式会社オープンハウス 行

提出日 2023年 月 日

出展会社名			小間番号	
住 所	〒			
電話番号		FAX番号		
部署名		担当者名		

下記の通り申込みます。

■該当する項目に○をつけて下さい。※全出展社必ずご記入ください。

- ①基本小間のパラペット(必要 ・ 不要)
 ②社名板 (必要 ・ 不要)※1社につき1枚

※追加で社名板をご希望の場合は「オプション装飾申込書No.6-4」にてお申込みください。

■いずれかを選択してください。

- ①基本小間のみで展示を行いません。
 ②事務局に装飾施工を依頼します。
 ③自社で装飾施工会社を選定し、工事を行います。



※上記で③を選択した場合、必ず下記の登録欄に記入してください。

広告代理店

会社名				
住 所	〒			
電話番号		FAX番号		
部署名		担当者名		

装飾施工会社

会社名				
住 所	〒			
電話番号		FAX番号		
部署名		担当者名		

通信欄

--

Microwave Exhibition 2023

提出期限 10月27日(金)	アンカーボルト申込書 提出の際には必ずコピーをとり、控えとして保管してください。	No.3
希望出展社		

株式会社オープンハウス 行

提出日 2023年 月 日

出展会社名		小間番号	
住所	〒		
電話番号		FAX番号	
部署名		担当者名	

下記の通り申込みます。

使用アンカーボルト	
サイズ(直径)	本数
8mm	本
10mm	本
12mm	本

- アンカーボルト打設費(¥1,980(税込)/1本)は各出展社の負担となります。
- 申請書提出の際にはアンカーボルト打設場所を示した施工図面も添付してください。
- アンカーボルトをご使用にならなかった場合は事務局へご返却ください。
ご返却分についてはアンカーボルト打設費はご請求いたしません。
- アンカーボルトの打設にあたり、「出展マニュアル」の使用条件、作業要領を厳守して工事を行ってください。
違反した場合は、相当の損害賠償金をいただきますのでご注意ください。

アンカーボルト打設費の請求先 ※上記申込者名と異なる場合、ご記入ください。

請求先			
住所	〒		
電話番号		FAX番号	
部署名		担当者名	

通信欄

Microwave Exhibition 2023

提出期限 10月27日(金)	<h1 style="margin: 0;">電気使用確認・電気工事申込書</h1>	<h2 style="margin: 0;">No.4</h2>
全出展社	提出の際には必ずコピーをとり、控えとして保管してください。	

株式会社オープンハウス 行 提出日 2023年 月 日

出展会社名		小間番号	
住所	〒		
電話番号		FAX番号	
部署名		担当者名	

下記の通り申込みます。

下記の①か②のいずれかを選択して、必要な電気容量をご記入ください。※全出展社必ずご記入ください。

- ①事務局に電気工事を依頼します。
※追加コンセントなど必要な場合は提出書類No.5の「照明器具申込書」も併せてご提出ください。
- ②自社で小間内の電気工事会社を手配します。
※②を選択した場合、主幹ブレーカーでの引き渡しとなり、コンセントは付きません。

手配する電気工事会社をご記入ください。

会社名			
住所	〒		
電話番号		FAX番号	
部署名		担当者名	

電気使用確認および追加電気容量の申込み

基本設備として1小間あたり1kW(100V)が含まれます。基本設備を含み、必要な電気容量の合計を記入してください。

単相100V				単相200V			
出展小間数 ()小間×1kW	kW	基本設備		追加申込み電気容量	kW	×**¥13,750	
追加申込み電気容量	kW	×**¥13,750		三相200V			
合計電気容量	kW			追加申込み電気容量	kW	×**¥13,750	

- ※上記金額(税込)は幹線工事(¥11,000)と電気使用料(¥2,750)の合計額です。
- ※原則として電気幹線工事料・電気使用料は展示会終了後、出展社宛にご請求いたします。ご請求先に変更がある場合は、下記通信欄にご請求先を記入してください。

電気工事設計図(主幹ブレーカーまたは基本設備コンセントの希望位置を必ずご記入ください。)

[記入例]

[記入欄]

通信欄

Microwave Exhibition 2023

提出期限 10月27日(金)	照明器具申込書	No.5
希望出展社	提出の際には必ずコピーをとり、控えとして保管してください。	

株式会社オープンハウス 行 提出日 2023年 月 日

出展会社名		小間番号	
住所	〒		
電話番号		FAX番号	
部署名		担当者名	

下記の通り申込みます。

提出書類No.4「電気使用確認・電気工事申込書」にて「事務局に電気工事を依頼する」を選択した場合は、追加コンセントやご希望の照明器具を下記よりお選びください。

追加コンセント (差込口 2口)  ¥3,300	レフ球スポットライト100W (電球色・集光タイプ)  ¥3,300	レフ球アームスポット100W (電球色・集光タイプ)  ¥3,300	LEDスポットライト50W (昼光色・集光タイプ)  ¥7,700	LEDアームスポット50W (昼光色・集光タイプ)  ¥7,700	HIDライト150W (昼光色・拡散タイプ)  ¥13,200
--	--	--	--	---	---

※配線工事費 照明器具を申し込みいただいた場合、1kWごとに別途配線工事費(1kW/¥6,600)が加算されます。(kW数は小数点以下切り上げ)

※上記金額は消費税等(10%)を含めた金額です。

No.	品名	価格	数量	事務局記入欄
01	追加コンセント(差込口 2口)	¥3,300		
02	レフ球スポットライト 100W (電球色 集光タイプ)	¥3,300		
03	レフ球アームスポットライト 100W (電球色 集光タイプ)	¥3,300		
04	LEDスポットライト 50W (昼光色 集光タイプ)	¥7,700		
05	LEDアームスポット 50W (昼光色 集光タイプ)	¥7,700		
06	HIDライト 150W (昼光色 拡散タイプ)	¥13,200		
07	配線工事費	¥6,600	kW	

[記入例]

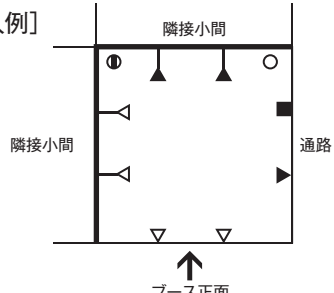

[凡例]

- 基本設備コンセント
- Ⓜ 追加コンセント
- ▶ レフ球スポットライト 100W
- ▶ レフ球アームスポットライト 100W
- ▷ LEDスポットライト 10W
- ▷ LEDアームスポットライト 100W
- HIDライト 150W

[記入欄]

※基本電気設備のコンセントと追加申込みのコンセントの両方をご記入ください。

↑
ブース正面

通信欄

Microwave Exhibition 2023

提出期限 10月27日(金)	オプション装飾申込書 提出の際には必ずコピーをとり、控えとして保管してください。	No.6-1
希望出展社		

株式会社オープンハウス 行

提出日 2023年 月 日

出展会社名		小間番号	
住所	〒		
電話番号		FAX番号	
部署名		担当者名	

下記の通り申込みます。

No.	品名	価格	数量	事務局記入欄
01	バンチカーペット No.()	¥25,300	小間	
02	受付カウンターA w900×d450×h800 (中棚付き)	¥6,600		
03	受付カウンターB w650×d450×h900	¥11,000		
04	ラウンジセットA	¥11,000		
05	ラウンジセットB (中棚付き)	¥39,050		
06	カフェセットA	¥29,480		
07	カフェセットB (ブルー)	¥29,920		
08	カフェセットC (シルバー)	¥29,920		
09	カフェセットD (ナチュラル)	¥31,680		
10	カフェセットE (ブラック)	¥29,920		
11	ハイカウンターセットA テーブルサイズ w1,800×d650×h1,000	¥60,720		
12	ハイカウンターセットB テーブルサイズ w1,800×d515×h1,000	¥56,320		
13	ハイカウンターセットC (ナチュラル)	¥23,760		
14	ハイカウンターセットD (レッド)	¥22,440		
15	ハイカウンターセットE (ブラック)	¥22,440		
16	ユニットカウンターA w1,200×d600×h800	¥11,000		
17	ユニットカウンターB w1,200×d600×h940 (中棚付き)	¥11,000		
18	ユニットカウンターC w1,500×d600×h800	¥11,000		
19	ユニットカウンターD w1,500×d600×h940 (中棚付き)	¥13,200		
20	ユニットカウンターE w1,600×d700×h700 (中棚付き)	¥13,200		
21	ユニットカウンターF w1,800×d700×h800 (中棚付き)	¥17,600		
22	ショーケース w1,500×d600×h920 消費電力 40W	¥26,400		
23	ショーケース w600×d600×h920 消費電力 40W	¥22,000		
24	ショーケース(コーナー用) w1,450×d600×h920 消費電力 40W	¥26,400		
25	ショーケース w600×d600×h1,900 消費電力150W	¥39,600		

※巻末ページ「オプション装飾カタログ」をご参照ください。 ※上記金額は消費税等(10%)を含めた金額です。

通信欄

Microwave Exhibition 2023

提出期限 10月27日(金)	オプション装飾申込書	No.6-2
希望出展社		

提出の際には必ずコピーをとり、控えとして保管してください。

株式会社オープンハウス 行

提出日 2023年 月 日

出展会社名		小間番号	
住所	〒		
電話番号		FAX番号	
部署名		担当者名	

下記の通り申込みます。

No.	品 名	価 格	数 量	事務局記入欄
26	カウンターチェアA SH430	¥4,400		
	カウンターチェアA SH500	¥4,400		
	カウンターチェアA SH600	¥4,400		
	カウンターチェアA SH700	¥4,400		
27	カウンターチェアB SH500	¥3,080		
	カウンターチェアB SH600	¥3,080		
	カウンターチェアB SH700	¥3,080		
28	パイプイス	¥660		
29	スタッキングチェア(ブルー)	¥2,640		
	スタッキングチェア(ホワイト)	¥2,640		
	スタッキングチェア(シルバー)	¥2,640		
	スタッキングチェア(ブラック)	¥2,640		
30	サインスタンドA φ310×h660~1,200	¥6,600		
31	サインスタンドB w500×d430×h920~h1,440	¥4,400		
32	サインスタンドC w416×d471×h1,070~1,850	¥6,600		
33	LEDライトパネル(A0サイズ用)w879×h1227×t20 消費電力78W	¥30,800		
	LEDライトパネル(A1サイズ用)w635×h 882×t20 消費電力34W	¥22,000		
	LEDライトパネル(A2サイズ用)w440×h 635×t20 消費電力12W	¥17,600		
	LEDライトパネル(A3サイズ用)w323×h 446×t20 消費電力 8W	¥13,200		
34	貴名受A	¥1,760		
35	貴名受B	¥2,200		
36	貴名受C	¥4,400		
37	卓上カタログスタンド A4縦サイズ 3段	¥1,760		
38	カタログスタンド A4縦サイズ 12段	¥6,160		
39	シングルハンガー	¥2,640		
40	ハンガー	¥132		
41	スチール棚 w900×d300×h1,800	¥7,040		
42	白布(防災) w2,200×1,000	¥1,320		
43	植木 大鉢	¥3,850		
	植木 小鉢	¥1,650		

※巻末ページ「オプション装飾カタログ」をご参照ください。 ※上記金額は消費税等(10%)を含めた金額です。

通信欄

Microwave Exhibition 2023

提出期限 10月27日(金)	オプション装飾申込書	No.6-3
希望出展社		

提出の際には必ずコピーをとり、控えとして保管してください。

株式会社オープンハウス 行

提出日 2023年 月 日

出展会社名		小間番号	
住所	〒		
電話番号		FAX番号	
部署名		担当者名	

下記の通り申込みます。

No.	品名	価格	数量	事務局記入欄
映像機材 レンタル	32型液晶ディスプレイ ◆外形:W727×H426×D64mm◆重量:8kg◆画面解像度:1920x1080 ◆入力端子:HDMI、DVI-D、HD15、コンボジット(4種ミニジャック) ◆消費電力:65W	¥49,500		
	43型液晶ディスプレイ ◆外形:W973×H561.2×D63.5mm◆重量:11.5kg◆画面解像度:3840x2160 ◆入力端子:HDMI×3、HD15 ◆消費電力:100W	¥74,250		
	55型液晶ディスプレイ ◆外形:W1229×H699×D72mm◆重量:24.7kg◆画面解像度:1920x1080 ◆入力端子:HDMI×2、DVD-D、HD15 ◆消費電力:190W	¥115,500		
	60型液晶ディスプレイ ◆外形:W1349×H775×D60mm◆重量:33kg◆画面解像度:1920x1080 ◆入力端子:HDMI、DVI-D、HD15、DisplayPort ◆消費電力:190W	¥165,000		
	70型液晶ディスプレイ ◆外形:W1579×H918×D65mm◆重量:45kg◆画面解像度:1920x1080 ◆入力端子:HDMI、DVI-I、HD15、DisplayPort ◆消費電力:230W	¥198,000		
	32型用 自立スタンド	¥8,250		
	40~55型用 自立スタンド	¥9,900		
	60~70型用 自立スタンド	¥13,200		
	メディアプレーヤー ◆出力:HDMI ◆外形寸法:W96.8 x H23.7 x D144.34 mm	¥13,200		
	ノートパソコン ◆OS: Win10Pro-64bit◆CPU :Core i7 2.6GHz◆HDD:500G ◆DVDスーパーマルチドライブ◆Office2019 Standard 日本語版インストール	¥27,500		

※上記金額は消費税等(10%)を含めた金額です。

※基本壁面パネルに液晶ディスプレイを取り付ける場合は壁面の構造補強などの対策が必要となります。
工事事務局までご相談ください。

通信欄

Microwave Exhibition 2023

提出期限 10月27日(金)	<h1>オプション装飾申込書</h1> <p>提出の際には必ずコピーをとり、控えとして保管してください。</p>	<h2>No.6-4</h2>
希望出展社		

株式会社オープンハウス 行

提出日 2023年 月 日

出展会社名		小間番号	
住所	〒		
電話番号		FAX番号	
部署名		担当者名	

下記の通り申込みます。

No.	品名	価格	数量	事務局記入欄
54	展示台(扉付き) w700×d495×h920	¥15,400		
55	展示台(扉・棚付き) w700×d495×h920	¥16,500		
56	展示台(扉付き) w990×d495×h920	¥17,600		
57	展示台(扉・棚付き) w990×d495×h920	¥18,700		
58	R型展示台 w495×d495×h920	¥12,100		
59	R型展示台 w990×d495×h750	¥24,200		
60	三角展示台 w700×d495×h920	¥8,800		
61	棚板 w988×d300	¥2,750		
62	壁面パネル w990×h2,700	¥8,800		
63	ドアパネル(鍵付き) w990×h2,700	¥22,000		
64	壁面カラーシート貼り(1000巾)	参考単価:¥6,050/m		※別途お見積いたします。
65	社名板(基本設備仕様) w1,500×h200	¥6,050		
66	社名板(オリジナルデータ出力) w1,500×h200	¥8,800		

※上記金額は消費税等(10%)を含めた金額です。

※システムオプションの詳細は巻末ページの「オプション装飾カタログ」をご参照ください。

※社名板(オリジナルデータ出力)は、使用するロゴや指定書体のアウトラインデータ(イラストレーターデータなど)をご支給ください。また、データ加工などが必要な場合は別途、お見積いたします。

<p>[記入例]</p> <p>[凡例]</p> <ul style="list-style-type: none"> オプション60展示台 壁面パネル ドアパネル 棚板 	<p>[記入欄]</p> <p>※システムオプション部材を組み合わせご利用になる場合は、出展小間に合わせた設計が必要なため、レイアウト図を必ずご提出ください。</p> <p style="text-align: center;">↑ ブース正面</p>
---	--

通信欄

Microwave Exhibition 2023

提出期限 10月27日(金)	小間内清掃申込書 提出の際には必ずコピーをとり、控えとして保管してください。	No.7
希望出展社		

株式会社オープンハウス 行

提出日 2023年 月 日

出展会社名		小間番号	
住所	〒		
電話番号		FAX番号	
部署名		担当者名	

下記の通り申込みます。

出展小間数

1小間清掃料金

小間内清掃料金

小間

× ¥3,960(税込) =

¥

- 清掃期間:11月28日(火)~30日(木)
- 各日、会場閉館後に床面の掃除機がけを行います。
- 展示台、出展物などの清掃及び廃棄物の処理は行いません。

通信欄

--

Microwave Exhibition 2023

提出期限 10月13日(金)	通信回線工事申込書	提出の際には必ずコピーをとり、控えとして保管してください。	No.8
希望出展社			

株式会社オープンハウス 行

提出日 2023年 月 日

出展会社名			小間番号	
住所	〒			
電話番号		FAX番号		
部署名		担当者名		

下記の通り申込みます。

■インターネット回線

仮設光回線 IPO(ギガライン)	¥77,000(税込)×	回線	事務局記入欄
------------------	--------------	----	--------

- ※光ファイバ臨時回線の申込手続きが必要なため、提出期限を厳守しご提出ください。
 ※回線はUTPケーブル(RJ-45)での引き渡しとなります。
 ※ネットワークハブなど周辺設備を必要とする場合は有償にて承ります。
 ※10月13日(金)以降はお申し込み内容の変更・キャンセルはできませんのでご注意ください。

<p>[記入例]</p>	<p>[記入欄]</p> <p style="text-align: center;">↑ ブース正面</p>
--------------	---

通信欄

Microwave Exhibition 2023

提出期限 10月27日(金)	危険物持込許可申請書 提出の際には必ずコピーをとり、控えとして保管してください。	No.9
希望出展社		

株式会社オープンハウス 行

提出日 2023年 月 日

出展会社名		小間番号	
住所	〒		
電話番号		FAX番号	
部署名		担当者名	

下記の通り申請します。

■裸火の使用

機器の種類	熱源	1時間の最大消費熱量	使用目的

※仕様書、カタログ、施工図面を1部を併せてご提出ください。

■危険物の持ち込み

品名	危険物の分類	持ち込み量	使用目的

※仕様書、カタログ、施工図面を1部を併せてご提出ください。

■可燃物の持ち込み

品名	可燃物の分類	持ち込み量	使用目的

※仕様書、カタログ、施工図面を1部を併せてご提出ください。

通信欄

Microwave Exhibition 2023

提出期限 9月29日(金)	展示会案内状申込書 提出の際には必ずコピーをとり、控えとして保管してください。	No.10
希望出展社		

マイクロウェーブ展2023事務局 行

提出日 2023年 月 日

出展会社名			
住所	〒		
電話番号		FAX番号	
部署名		担当者名	
メールアドレス	@		

下記の通り申込みます。

■展示会案内状と封筒のセット

希望部数	部	(無料)
------	---	------

※展示会案内状は日本語版のみとなります。

※発送開始は10月中旬頃を予定しています。

※数量に限りがありますので、事務局にて枚数を調整させていただく場合があります。

通信欄

Microwave Exhibition 2023		
提出期限 10月20日(金)	<h1>共通飲食券申込書</h1> <p>提出の際には必ずコピーをとり、控えとして保管してください。</p>	<h2>No.11</h2>
希望出展社		

みなとみらい21共通飲食券事務局 行

提出日 2023年 月 日

出展会社名		小間番号	
住所	〒		
電話番号		FAX番号	
部署名		担当者名	

下記の通り申込みます。

■共通飲食券申し込み

共通飲食券		申込枚数		申込金額
¥1,000 /1シート (250円券×4枚綴り)	×	<input type="text" value="シート"/>	=	<input type="text" value="¥"/>

- お申し込みいただいた後に請求書を発行いたします。
- 入金を確認しだい、食券を送付いたします。
(振込期日までにご入金がない場合は、キャンセルと判断いたします。)
- お申し込みの期限を過ぎた場合や、展示会開催中に購入される場合は、展示ホール2Fのパシフィコ ロジスティクスセンターでご購入ください。その場合は、現金購入のみの取扱いとさせていただきます。

通信欄

--

送付先 レストランふじ FAX 0466-21-3848(電話・FAX共通)

Microwave Exhibition 2023

提出期限 11月17日(金)	弁当申込書 提出の際には必ずコピーをとり、控えとして保管してください。	No.12
希望出展社		

レストランふじ 行

提出日 2023年 月 日

出展会社名		小間番号	
住所	〒		
電話番号		FAX番号	
部署名		担当者名	

下記の通り申込みます。

日付	品名	単価	数量
11月28日(火)	ローストポーク丼(お茶付き)	¥1,170(税込)	個
11月29日(水)	和風弁当(お茶付き)	¥1,170(税込)	個
11月30日(木)	洋風弁当(お茶付き)	¥1,170(税込)	個
12月1日(金)	中華風弁当(お茶付き)	¥1,170(税込)	個

※上記金額は消費税等を含めた金額です。

※その他のドリンクをご希望の方はレストランふじまでお問い合わせください。

■お支払い方法を選択してください。

申込み最終日に現金払い



振込み(請求書を発行いたしますので、指定の金融機関に必ず指定日までに代金をお振り込みください。)

ご請求先 ※上記申込者名と異なる場合、ご記入ください。

請求先			
住所	〒		
電話番号		FAX番号	
部署名		担当者名	

通信欄

--

必要枚数をコピーしてご使用ください。

MWE 2023

マイクロウェーブ展2023

車両搬入・搬出許可証

■小間番号

■出展社名

■工事会社名

■緊急連絡先(ドライバー携帯番号)

■搬入出経路図

車両搬入・搬出許可証をフロントガラスに掲示し、誘導係員の指示にしたがってください。

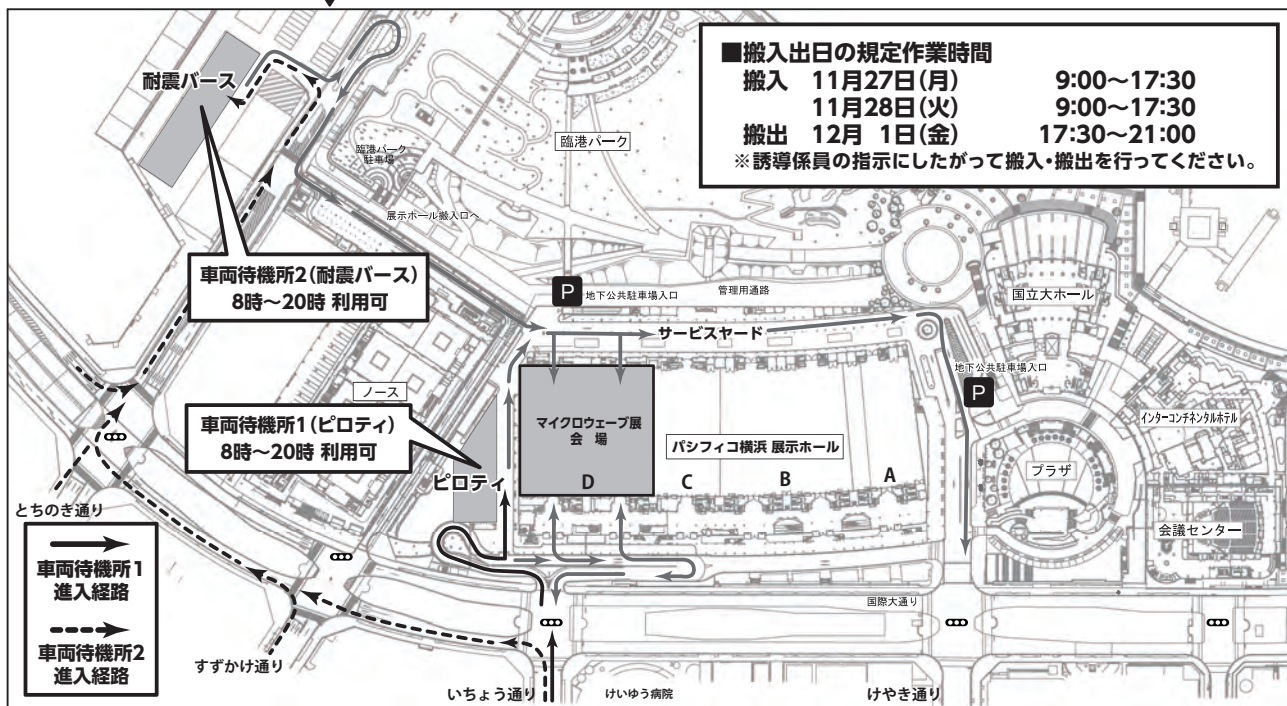
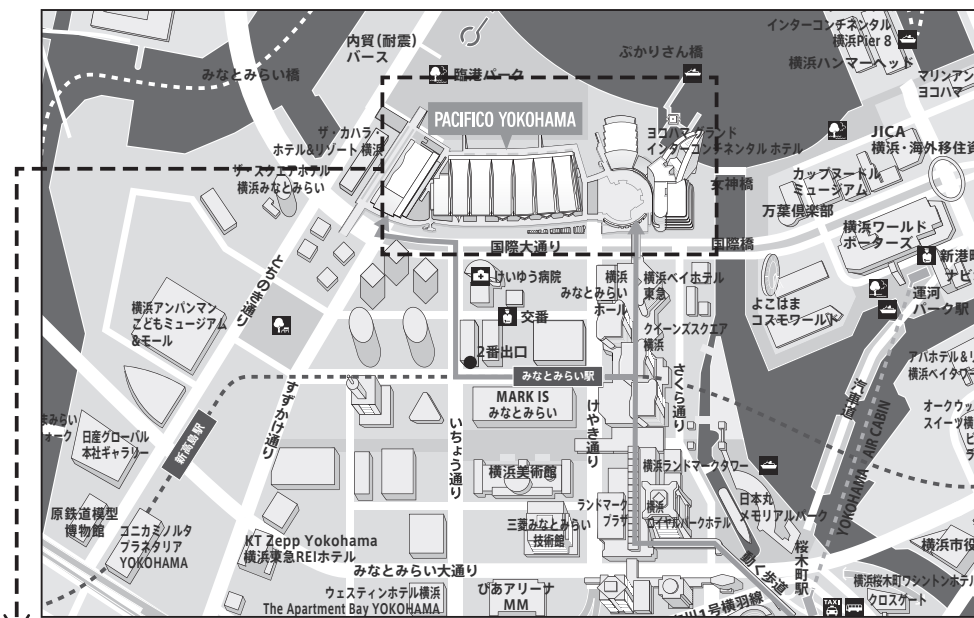

Microwave Exhibition 2023
■オプション装飾カタログ(床面パンチカーペット)

01 パンチカーペット

¥25,300/1小間

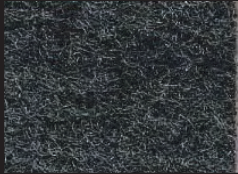

No.1



No.2



No.3

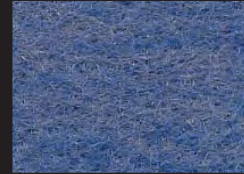

No.4



No.5

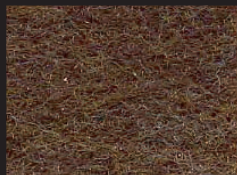

No.6



No.7

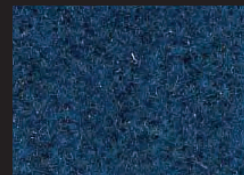

No.8



No.9



No.10



No.11



No.12



No.13



No.14



No.15



No.16



No.17

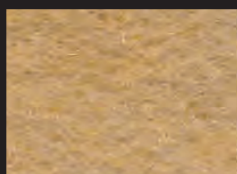

No.18



No.19



No.20

※本ページ記載の金額表示は消費税等（10%）を含んでおります。

オプション装飾申込書(No.6-1)に記入のうえ、(株)オープンハウス宛にお申し込みください。

Microwave Exhibition 2023
■オプション装飾カタログ(備品)

<p>02 受付カウンターA</p> <p>W900×D450×H800 ¥6,600</p> 	<p>03 受付カウンターB</p> <p>W650×D450×H900 ¥11,000</p> 	<p>04 ラウンジセットA</p> <p>¥11,000</p> 	<p>05 ラウンジセットB</p> <p>¥39,050</p> 	
<p>06 カフェセットA</p> <p>¥29,480</p> 	<p>07 カフェセットB</p> <p>¥29,920</p> 	<p>08 カフェセットC</p> <p>¥29,920</p> 	<p>09 カフェセットD</p> <p>¥31,680</p> 	<p>10 カフェセットE</p> <p>¥29,920</p> 
<p>11 ハイカウンターセットA</p> <p>w1800×d650×h1000 ¥60,720</p> 	<p>12 ハイカウンターセットB</p> <p>w1800×d515×h1000 ¥56,320</p> 	<p>13 ハイカウンターセットC</p> <p>座面:ナチュラル ¥23,760</p> 	<p>14 ハイカウンターセットD</p> <p>座面:レッド ¥22,440</p> 	<p>15 ハイカウンターセットE</p> <p>座面:ブラック ¥22,440</p> 
<p>16 ユニットカウンターA</p> <p>W1200×D600×H800 ¥11,000</p> 	<p>17 ユニットカウンターB</p> <p>W1200×D600×H940 中棚付き ¥11,000</p> 	<p>18 ユニットカウンターC</p> <p>W1500×D600×H800 ¥11,000</p> 	<p>19 ユニットカウンターD</p> <p>W1500×D600×H940 中棚付き ¥13,200</p> 	<p>20 ユニットカウンターE</p> <p>W1600×D700×H700 中棚付き ¥13,200</p> 
<p>21 ユニットカウンターF</p> <p>W1800×D700×H800 中棚付き ¥17,600</p> 	<p>22 ショーケースA</p> <p>W1,500×D600×H920 ¥26,400</p> 	<p>23 ショーケースB</p> <p>W600×D600×H920 ¥22,000</p> 	<p>24 ショーケースC</p> <p>W1,450×D600×H920 ¥26,400</p> 	<p>25 ショーケースD</p> <p>W600×D600×H1900 ¥39,600</p> 

※本ページ記載の金額表示は消費税等(10%)を含んでおります。

オプション装飾申込書(No.6-1~4)に記入のうえ、(株)オープンハウス宛にお申し込みください。

Microwave Exhibition 2023

■オプション装飾カタログ(備品)

<p>26 カウンターチェアA</p> <p>W370×D390×H630 (SH430)、700 (SH500)、800 (SH600)、900 (SH700) ¥4,400</p>  <p>(SH430) (SH500) (SH600) (SH700)</p>	<p>27 カウンターチェアB</p> <p>W360×D440×H750 (SH500)、850 (SH600)、950 (SH700) ¥3,080</p>  <p>(SH500) (SH600) (SH700)</p>			
<p>28 ハイブイス</p> <p>W450×D420×H760 (SH410) ¥660</p> 	<p>29 スタッキングチェア</p> <p>W460×D520×H860 (SH430) ¥2,640</p>  <p>(ブルー) (ホワイト) (シルバー) (ブラック)</p>	<p>30 サイン・パネルスタンド A</p> <p>¥6,600</p>  <p>パネル厚み:7mm</p> 		
<p>31 サイン・パネルスタンド B</p> <p>¥4,400</p>  <p>パネル厚み:25mm</p> 	<p>32 サイン・パネルスタンド C</p> <p>¥6,600</p>  <p>パネル厚み:35mm</p> 	<p>33 LEDライトパネル</p> <p>サイズ:A0、A1、A2、A3 ※グラフィック用フィルムは別途となります。</p>  <p>電源アダプタ</p> <p>※価格は申込書に記載</p>		
<p>34 貴名受A</p> <p>アクリル製 ¥1,760</p> 	<p>35 貴名受B</p> <p>W70×D70×H150 クロームメッキ仕上げ ¥2,200</p> 	<p>36 貴名受C</p> <p>W250×D100×H95 クロームメッキ仕上げ ¥4,400</p> 	<p>37 カタログスタンド(3段)</p> <p>A4縦サイズ 3段 ¥1,760</p> 	<p>38 カタログスタンド(12段)</p> <p>W250×D550×H1700 A4縦サイズ 12段 ¥6,160</p> 
<p>39 シングルハンガー</p> <p>W950×D450× H950~1700 ¥2,640</p> 	<p>40 ハンガー</p> <p>¥132/本</p> 	<p>41 スチール棚</p> <p>W900×D300×H1800 ¥7,040</p> 	<p>42 白布</p> <p>2200×1000 ¥1,320</p> 	<p>43 植木</p> <p>大鉢 ¥3,850 小鉢 ¥1,650</p> 

※本ページ記載の金額表示は消費税等(10%)を含んでおります。

オプション装飾申込書(No.6-1~4)に記入のうえ、(株)オープンハウス宛にお申し込みください。

Microwave Exhibition 2023

■オプション装飾カタログ(備品)

44 32型液晶ディスプレイ
TH-32EF1J (Panasonic)__¥49,500

- ◆重量:8kg
- ◆画面解像度:1920x1080
- ◆入力端子:HDMI、DVI-D、HD15、コンボジット(4種ミニジャック)
- ◆消費電力:65W

モニター厚: 64mm

45 43型液晶ディスプレイ
PN-HY431 (SHARP)__¥74,250

- ◆重量:11.5kg
- ◆画面解像度:3840x2160
- ◆入力端子:HDMI3系統、HD15
- ◆消費電力:100W

モニター厚: 63.5mm

46 55型液晶ディスプレイ
TH-H55LF80J (Panasonic)__¥115,500

- ◆重量:24.7kg
- ◆画面解像度:1920x1080
- ◆入力端子:HDMI2系統、DVI-D、HD15
- ◆消費電力:190W

モニター厚: 72mm

47 60型液晶ディスプレイ
PN-R606 (SHARP)__¥165,000

- ◆重量:33kg
- ◆画面解像度:1920x1080
- ◆入力端子:HDMI、DVI-D、HD15、DisplayPort
- ◆消費電力:190W

モニター厚: 60mm

48 70型液晶ディスプレイ
PN-R706 (SHARP)__¥198,000

- ◆重量:45kg
- ◆画面解像度:1920x1080
- ◆入力端子:HDMI、DVI-I、HD15、DisplayPort
- ◆消費電力:230W

モニター厚: 65mm

49 32型用 自立スタンド
STD-R03__¥8,250

50 40~55型用 自立スタンド
STD-R02__¥9,900

51 60~70型用 自立スタンド
STD-R01__¥13,200

52 メディアプレーヤー
BS/LS424 (BrightSign)__¥13,200

- ◆出力:HDMI
- ◆外形寸法:W96.8 x H23.7 x D144.34 mm

53 ノートパソコン
MB-K670X-KSCT(mouse computer)__¥27,500

- ◆OS: Win10 Pro 64bit
- ◆CPU:Core i7 2.6GHz
- ◆HDD:500G
- ◆DVDスーパーマルチドライブ
- ◆Office 2019 Standard /日本語版インストール

※本ページ記載の金額表示は消費税等(10%)を含んでおります。

オプション装飾申込書(No.6-1~4)に記入のうえ、(株)オープンハウス宛にお申し込みください。

■オプション装飾カタログ(システムオプション・サイン)

<p>54 展示台(扉付き)</p> <p>W700×D495×H920 ¥15,400</p>	<p>55 展示台(扉・棚付き)</p> <p>W700×D495×H920 ¥16,500</p> <p>多目的棚付き (カタログ棚)</p>	<p>56 展示台(扉付き)</p> <p>W990×D495×H920 ¥17,600</p>	<p>57 展示台(扉・棚付き)</p> <p>W990×D495×H920 ¥18,700</p> <p>多目的棚付き (カタログ棚)</p>
<p>58 R型展示台(1/4円)</p> <p>W495×D495×H920 ¥12,100</p>	<p>59 R型展示台(2/4円)</p> <p>W990×D495×H750 ¥24,200</p>	<p>60 三角展示台</p> <p>W700×D495×H920 ¥8,800</p>	<p>61 棚板</p> <p>W988×D300 ¥2,750</p>
<p>62 壁面パネル</p> <p>W990×H2700 ¥8,800</p>	<p>63 ドアユニット(鍵付き)</p> <p>W990×H2700 ¥22,000</p>	<p>64 カラーシート貼り</p> <p>¥6,050/m(1000巾)</p> <p>※10cm単位にて端数切り上げ</p>	

65 社名板(基本設備仕様の社名板)

W1500×H200
¥6,050

エムダブリュウエイ株式会社
MWE Co.,Ltd.

ステンボード
+出力(統一書体・黒)

66 社名板(オリジナルデータ出力)

W1500×H200
¥8,800

エムダブリュウエイ株式会社
MWE Co.,Ltd.

ステンボード
+出力(ロゴ入り・カラー)

※完全データをご支給ください。
※デザイン等が必要な場合は別途費用がかかります。

システムオプション部材組み合わせ例

※基本仕様に、カーペット・照明器具は含まれておりません。

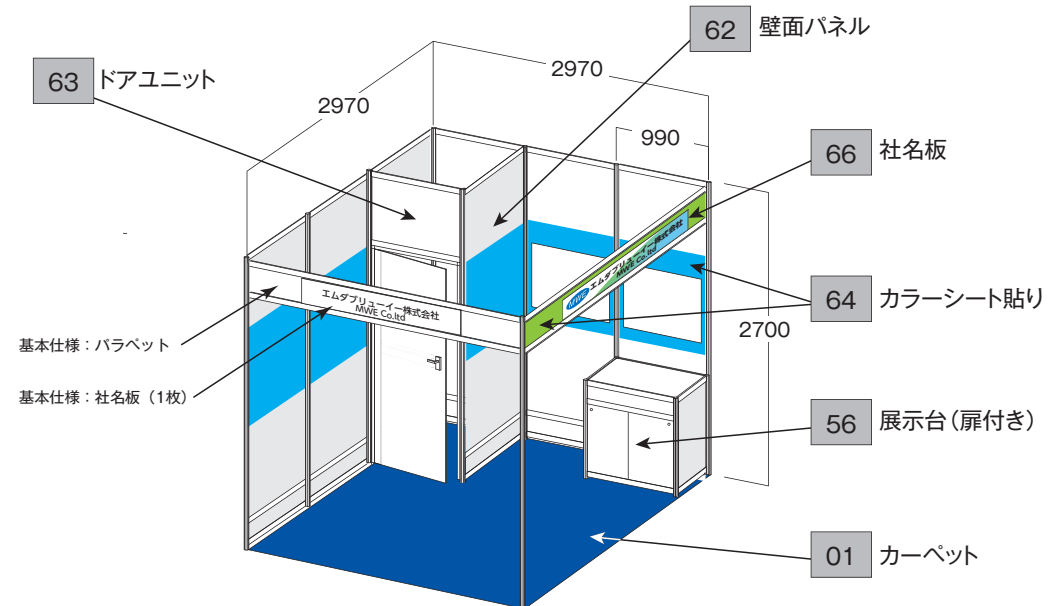

※本ページ記載の金額表示は消費税等(10%)を含んでおります。

オプション装飾申込書(No.6-1~4)に記入のうえ、(株)オープンハウス宛にお申し込みください。

Microwave Exhibition 2023

■オプション装飾カタログ(オリジナルブース装飾)

システム部材を利用してブースを構成するオリジナルのブース装飾プランです。ご予算やご要望に応じて、オリジナルプランをご用意いたします。下記のブースプランのサンプルをご参考ください。

ブースサンプル A

通路に面した目立つ場所にメインの出展物を展示し、その他多くの出展物を壁面沿いに展示できるプラン。

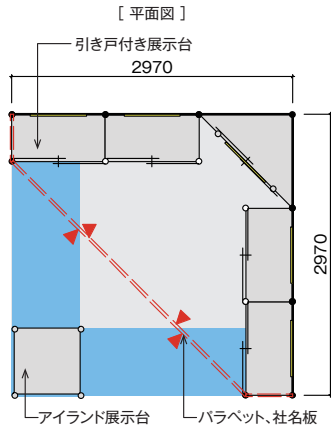

[イメージバース]



価格

¥236,500(税込)

内訳

- パンチカーベット
- 壁面パネル(システム)
- 展示台、パラベット(システム)
- 壁面カラーシート貼り分け
- オリジナル社名板
- 照明器具
- 小間内清掃
- 設営・撤去作業

※上記以外の項目(展示パネルなど)や平面図に記載していない項目は別途となります。

※コンセントは基本小間に1個(1kW)付帯しています。

ブースサンプル B

通路に面して、L型展示台に出展物を展示。LEDライトパネル社名板により、ブースの存在感が際立つプラン。

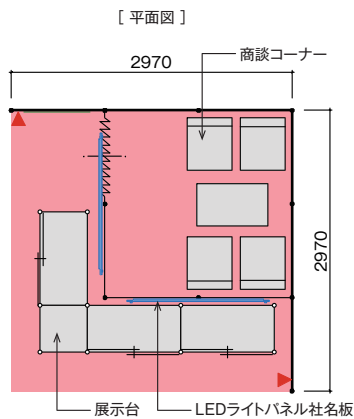

[イメージバース]



価格

¥256,300(税込)

内訳

- パンチカーベット
- 壁面パネル(システム)
- アコーディオンドア(システム)
- 展示台、パラベット(システム)
- 壁面カラーシート貼り分け
- LEDライトパネル社名板
- 椅子、テーブル
- 照明器具
- 小間内清掃
- 設営・撤去作業

※上記以外の項目(展示パネルなど)や平面図に記載していない項目は別途となります。

※コンセントは基本小間に1個(1kW)付帯しています。

ブースサンプル C

ポリカーボネート製の大型パラベットにより、社名やキャッチコピーを大きく掲示できるインパクトがあるプラン。

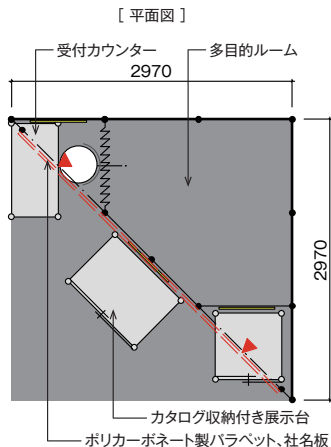

[イメージバース]

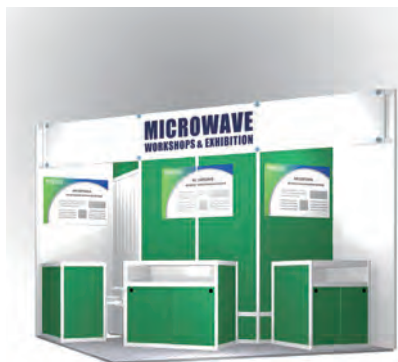

価格

¥268,400(税込)

内訳

- パンチカーベット
- 壁面パネル(システム)
- アコーディオンドア(システム)
- 展示台、受付カウンター(システム)
- 壁面カラーシート貼り分け
- ポリカーボネート製社名板
- 椅子
- 照明器具
- 小間内清掃
- 設営・撤去作業

※上記以外の項目(展示パネルなど)や平面図に記載していない項目は別途となります。

※コンセントは基本小間に1個(1kW)付帯しています。

オリジナルブース装飾に関するご質問やお申し込みは(株)オープンハウスまでお問い合わせください。

■オプション装飾カタログ(オリジナルブース装飾)

システム部材よりも寸法や形状の自由度が高い木工部材を利用してブースを構成するオリジナルのブース装飾プランです。ご予算やご要望に応じて、オリジナルプランをご用意いたします。下記のブースプランのサンプルをご参考ください。

ブースサンプル D

ブースの正面にシャープな形状の柱造作を設置したインパクトのあるブースプラン。

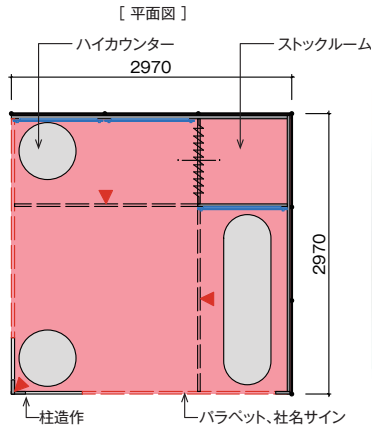

[イメージバース]

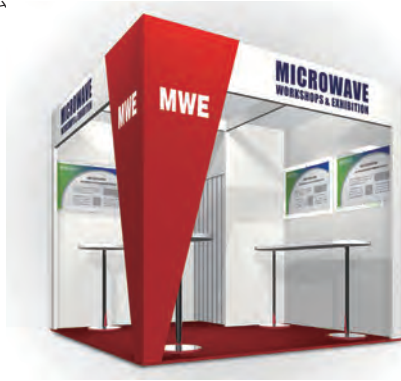

価格

¥367,400(税込)

内訳

- パンチカーペット
- 壁面パネル(木工)
- 柱造作、パラペット(木工)
- 壁面経師
- 社名カットティングシートサイン
- ハイカウンターテーブル
- 照明器具
- 小間内清掃
- 設営・撤去作業

※上記以外の項目(展示パネルなど)や平面図に記載していない項目は別途となります。

※コンセントは基本小間に1個(1kW)付帯しています。

ブースサンプル E

オープンでブースに入りやすく、かつ壁面沿いに展示台が配置されているため、多くの出展物も展示が可能なプラン。

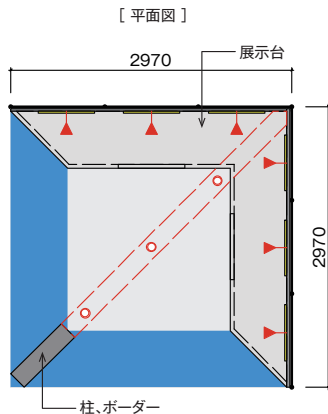

[イメージバース]



価格

¥487,300(税込)

内訳

- パンチカーペット
- 壁面パネル(木工)
- 展示台、ボーダー、柱造作(木工)
- 壁面経師
- 社名カットティングシートサイン
- 照明器具
- 小間内清掃
- 設営・撤去作業

※上記以外の項目(展示パネルなど)や平面図に記載していない項目は別途となります。

※コンセントは基本小間に1個(1kW)付帯しています。

ブースサンプル F

通路沿いにアイキャッチとして、液晶ディスプレイを配置し、スライドショーや映像コンテンツを映すプラン。

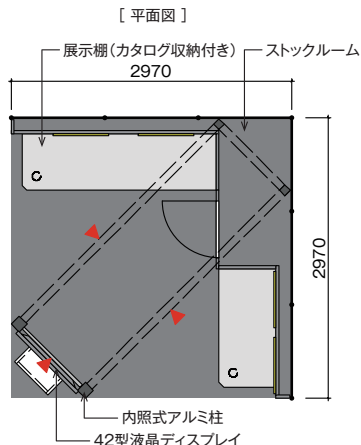

[イメージバース]



価格

¥588,500(税込)

内訳

- パンチカーペット
- 壁面パネル(木工)
- 展示棚(木工)
- 壁面経師
- システム柱材、梁材
- 社名カットティングシートサイン
- 42型液晶ディスプレイ
- 照明器具
- 小間内清掃
- 設営・撤去作業

※上記以外の項目(展示パネルなど)や平面図に記載していない項目は別途となります。

※コンセントは基本小間に1個(1kW)付帯しています。